

Lieferzeit: 4 Wochen

joy
Programm 554



Frontdekore



Nr. 686 Anthrazit hgl.



Nr. 722 Polarweiß hgl.



Nr. 755 Hacienda Schwarz



Nr. 769 Hacienda Grau



Nr. 786 Eiche Trüffel



Nr. 794 Eiche Sand



Nr. 792 Ulme Nachbildung

Korpusdekore

* Hochglanz Korpus gegen Aufpreis



Nr. 190
Perlstruktur
Weiß matt



*Nr. 121
Anthrazit hgl.



*Nr. 161
Weiß hgl.



Nr. 155
Hacienda
Schwarz



Nr. 169
Hacienda Grau



Nr. 186
Eiche Trüffel



Nr. 194
Eiche Sand



Nr. 192
Ulme
Nachbildung

Waschtischfarbe

Mineralguss-Möbelwaschtisch



Nr. 1
Weiß

Optionale Sonderanfertigungen bei Waschtischen:

Bitte beachten Sie die verlängerte Lieferzeit und den Aufpreis!

Waschtische ohne Hahnlochbohrung

(nicht kombinierbar mit einem Clou-System)

Waschtisch mit 3-Loch (nach Skizze)

Sonderfarbe Pergamon für Mineralguss-Waschtische

Auszugstechnik



Nr. 557



Nr. 520 Stangengriff chrom

Komfort-Technik mit Dämpfung

Türen mit Dämpfungssystem

Spiegelschränke



Serie A





Serie B

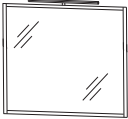
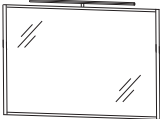
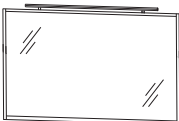

EASY • LINE joy - Typenliste

Tiefenangabe entspricht der Korpusstärke		Tiefe in mm	Breite in mm	Höhe in mm	Artikelnummer	Anschlag	Aufpreis Hochglanz Korpus
Flächenspiegel							
	Flächenspiegel 700 mm 1 LED-Aufbauleuchte 400 mm (8,4 Watt) 1 LED-Converter 15 Watt Energieeffizienzklasse: A 1 Schalterelement	28	700	640	F S A 4 5 7 0 B 2		
	Flächenspiegel 900 mm 1 LED-Aufbauleuchte 600 mm (11,5 Watt) 1 LED-Converter 15 Watt Energieeffizienzklasse: A 1 Schalterelement	28	900	640	F S A 4 5 9 0 B 2		
	Flächenspiegel 1200 mm 1 LED-Aufbauleuchte 900 mm (15,5 Watt) 1 LED-Converter 30 Watt Energieeffizienzklasse: A 1 Schalterelement	28	1200	640	F S A 4 5 1 2 B 2		
	Flächenspiegel 1400 mm 1 LED-Aufbauleuchte 900 mm (15,5 Watt) 1 LED-Converter 30 Watt Energieeffizienzklasse: A 1 Schalterelement	28	1400	640	F S A 4 5 1 4 B 2		
Spiegelschränke Serie A							
	Spiegelschrank 1 Spiegeltür auf Trägerplatte 1 Glasfachboden Türbreite: 396 mm 1 LED-Flächenleuchte Tiefe: 260 mm 9,85 Watt / Converter 15 Watt Energieeffizienzklasse: A 2 verspiegelte Regale je 150 mm breit mit je 2 Glasfachböden 1 Schalter-Steckdosenelement	150	700	640	S 2 A 4 2 7 0 S 2	L/R	
inkl. Griffblock Abb. = links	Optionales Zubehör: LED-Waschplatzbeleuchtung				P Z 1 0 6 3 6 0		

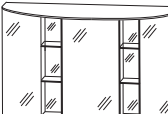

EASY • LINE joy - Typenliste

Tiefenangabe entspricht der Korpus-tiefe		Tiefe in mm	Breite in mm	Höhe in mm	Artikelnummer	Anschlag	Aufpreis Hochglanz Korpus
 <p>Spiegelschrank 2 Spiegeltüren auf Trägerplatte inkl. Innenspiegel 1 Glasfachboden Türbreiten: 196 mm / 396 mm 1 LED-Flächenleuchte Tiefe: 260 mm 12,9 Watt / Converter 30 Watt Energieeffizienzklasse: A 2 verspiegelte Regale je 150 mm breit mit je 2 Glasfachböden 1 Schalter-Steckdosenelement</p> <p>Optionales Zubehör: LED-Waschplatzbeleuchtung</p>		150	900	640	S 2 A 4 2 9 0 S 2		
 <p>Spiegelschrank 3 Spiegeltüren auf Trägerplatte mit je 1 Glasfachboden Türbreiten: 264 mm / 396 mm / 264 mm 1 LED-Flächenleuchte Tiefe: 260 mm 17,3 Watt / Converter 30 Watt Energieeffizienzklasse: A 2 verspiegelte Regale je 134 mm breit mit je 2 Glasfachböden 1 Schalter-Steckdosenelement</p> <p>Optionales Zubehör: LED-Waschplatzbeleuchtung zusätzliche Doppelsteckdose</p>		150	1200	640	S 2 A 4 2 1 2 S 2		
 <p>Spiegelschrank 3 Spiegeltüren auf Trägerplatte mit je 1 Glasfachboden Türbreiten: 314 mm / 496 mm / 314 mm 1 LED-Flächenleuchte Tiefe: 260 mm 20,45 Watt / Converter 30 Watt Energieeffizienzklasse: A 2 verspiegelte Regale je 134 mm breit mit je 2 Glasfachböden 1 Schalter-Steckdosenelement</p> <p>für Einzelwaschtisch-Lösung</p> <p>Optionales Zubehör: LED-Waschplatzbeleuchtung zusätzliche Doppelsteckdose</p>		150	1400	640	S 2 A 4 2 1 4 S 2		

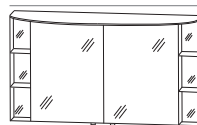
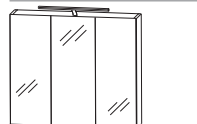
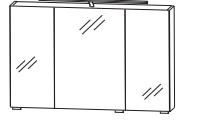

EASY • LINE joy - Typenliste

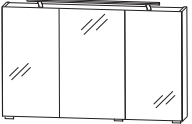
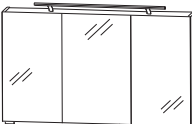
Tiefenangabe entspricht der Korpus-tiefe	Tiefe in mm	Breite in mm	Höhe in mm	Artikelnummer	Anschlag	Aufpreis Hochglanz Korpus	
Spiegelschränke Serie A							
 <p>inkl. Griffblöcke</p>	<p>Spiegelschrank 2 Elemente 2 Spiegeltüren auf Trägerplatte inkl. Innenspiegel mit je 1 Glasfachboden Türbreiten: 546 mm / 546 mm 1 LED-Flächenleuchte Tiefe: 260 mm 20,45 Watt / Converter 30 Watt Energieeffizienzklasse: A 2 verspiegelte Regale je 150 mm breit mit je 2 Glasfachböden 1 Schalter-Steckdosenelement</p> <p>für Doppelwaschtisch-Lösung</p> <p>Optionales Zubehör: LED-Waschplatzbeleuchtung (2 Stück bestellen)</p>	150	1400	640	S 2 A 4 2 4 D S 2		
Spiegelschränke Serie B							
 <p>inkl. Griffblöcke</p>	<p>Spiegelschrank 3 Spiegeltüren auf Trägerplatte 3 Glasfachböden 2 Mittelwände 1 LED-Aufbauleuchte 400 mm (8,4 Watt) 1 LED-Converter 15 Watt Energieeffizienzklasse: A 1 Schalter-Steckdosenelement Türbreiten: 196 mm / 296 mm / 196 mm</p> <p>Optionales Zubehör: LED-Waschplatzbeleuchtung zusätzliche Doppelsteckdose</p>	150	700	640	S 2 A 4 3 7 S 4		
 <p>inkl. Griffblöcke</p>	<p>Spiegelschrank 3 Spiegeltüren auf Trägerplatte 3 Glasfachböden 2 Mittelwände 1 LED-Aufbauleuchte 600 mm (11,5 Watt) 1 LED-Converter 30 Watt Energieeffizienzklasse: A 1 Schalter-Steckdosenelement Türbreiten: 238 mm / 412 mm / 238 mm</p> <p>Optionales Zubehör: LED-Waschplatzbeleuchtung zusätzliche Doppelsteckdose</p>	150	900	640	S 2 A 4 3 9 S 4		

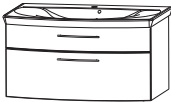

EASY • LINE joy - Typenliste

Tiefenangabe entspricht der Korpus-tiefe		Tiefe in mm	Breite in mm	Höhe in mm	Artikelnummer	Anschlag	Aufpreis Hochglanz Korpus
 <p>Spiegelschrank 3 Spiegeltüren auf Trägerplatte 3 Glasfachböden 2 Mittelwände 1 LED-Aufbauleuchte 900 mm (15,5 Watt) 1 LED-Converter 30 Watt Energieeffizienzklasse: A 1 Schalter-Steckdosenelement Türbreiten: 388 mm / 412 mm / 388 mm</p> <p>inkl. Griffblöcke</p> <p>Optionales Zubehör: LED-Waschplatzbeleuchtung zusätzliche Doppelsteckdose</p>		150	1200	640	S 2 A 4 3 2 S 4		
 <p>Spiegelschrank 3 Spiegeltüren auf Trägerplatte 3 Glasfachböden 2 Mittelwände 1 LED-Aufbauleuchte 900 mm (15,5 Watt) 1 LED-Converter 30 Watt Energieeffizienzklasse: A 1 Schalter-Steckdosenelement Türbreiten: 438 mm / 512 mm / 438 mm</p> <p>inkl. Griffblöcke</p> <p>Optionales Zubehör: LED-Waschplatzbeleuchtung zusätzliche Doppelsteckdose</p>		150	1400	640	S 2 A 4 3 4 S 4		
<p>Sets</p>  <p>Bestehend aus: Waschtisch, Mineralguss, weiß, 712 mm mit Überlauf Waschtischunterschrank, 700 mm 1 Metallschubkasten mit Einzugsdämpfung und Siphonausschnitt 1 Metallauszug mit Einzugsdämpfung inkl. Reling 1 Raumparsiphon</p> <p>seitliche Korpus-tiefe = 400 mm</p> <p>ohne LED-Beleuchtung 510 712 520 S E T V U 7 0 1 mit LED-Beleuchtung 510 712 520 S E T V U 7 0 B 1 1 LED-Converter 12 V, 15 Watt Energieeffizienzklasse: A inkl. Kippschalter</p>		510	712	520	S E T V U 7 0 1		

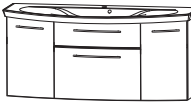

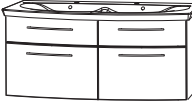

EASY • LINE joy - Typenliste

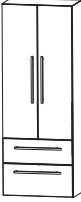
Tiefenangabe entspricht der Korpus-tiefe	Tiefe in mm	Breite in mm	Höhe in mm	Artikelnummer	Anschlag	Aufpreis Hochglanz Korpus
<p>Sets</p>  <p>Bestehend aus: Waschtisch, Mineralguss, weiß, 912 mm mit Überlauf Waschtischunterschrank, 900 mm 1 Metallschubkasten mit Einzugsdämpfung und Siphonausschnitt 1 Metallauszug mit Einzugsdämpfung inkl. Reling 1 Raumparsiphon</p> <p>seitliche Korpus-tiefe = 400 mm</p> <p>ohne LED-Beleuchtung mit LED-Beleuchtung 1 LED-Converter 12 V, 15 Watt Energieeffizienzklasse: A inkl. Kippschalter</p>	<p>521 521</p>	<p>912 912</p>	<p>520 520</p>	<p>SETVU90 1 SETVU90B 1</p>		
 <p>Bestehend aus: Waschtisch, Mineralguss, weiß, 1212 mm mit Überlauf Waschtischunterschrank, 1200 mm 1 Metallschubkasten mit Einzugsdämpfung und Siphonausschnitt 1 Metallauszug mit Einzugsdämpfung inkl. Reling 2 Türen je 1 Glasfachboden 1 Raumparsiphon</p> <p>seitliche Korpus-tiefe = 280 mm</p> <p>ohne LED-Beleuchtung mit LED-Beleuchtung 1 LED-Converter 12 V, 15 Watt Energieeffizienzklasse: A inkl. Kippschalter</p>	<p>495 495</p>	<p>1212 1212</p>	<p>520 520</p>	<p>SETVU12 1 SETVU12B 1</p>		
 <p>Bestehend aus: Waschtisch Mineralguss, weiß, 1412 mm mit Überlauf Waschtischunterschrank, 1400 mm 1 Metallschubkasten mit Einzugsdämpfung und Siphonausschnitt 1 Metallauszug mit Einzugsdämpfung inkl. Reling 2 Türen je 1 Glasfachboden 1 Raumparsiphon</p> <p>seitliche Korpus-tiefe = 230 mm</p> <p>ohne LED-Beleuchtung mit LED-Beleuchtung 1 LED-Converter 12 V, 15 Watt Energieeffizienzklasse: A inkl. Kippschalter</p>	<p>510 510</p>	<p>1412 1412</p>	<p>520 520</p>	<p>SETVU14 1 SETVU14B 1</p>		







EASY • LINE joy - Typenliste

Tiefenangabe entspricht der Korpus-tiefe	Tiefe in mm	Breite in mm	Höhe in mm	Artikelnummer	Anschlag	Aufpreis Hochglanz Korpus
<p>Sets</p>  <p>Bestehend aus: Doppelwaschtisch Mineralguss, weiß, 1412 mm mit Überlauf Waschtischunterschrank, 1400 mm 2 Metallschubkästen mit Einzugsdämpfung und Siphonausschnitten 2 Metallauszüge mit Einzugsdämpfung inkl. Reling 2 Raumspar-siphons</p> <p>seitliche Korpus-tiefe = 400 mm</p> <p>ohne LED-Beleuchtung mit LED-Beleuchtung 1 LED-Converter 12 V, 15 Watt Energieeffizienzklasse: A inkl. Kippschalter</p>	560 560	1412 1412	520 520	S E T V U 4 D 1 S E T V U 4 D B 1		
<p>Hochschrank 1 Tür 4 Glasfachböden 1 Schubkasten mit Einzugsdämpfung 1 Auszug mit Einzugsdämpfung</p> 	300 300	300 400	1600 1600	H N A 0 8 3 0 H N A 0 8 4 0	5 L/R 5 L/R	
<p>Hochschrank 2 Türen 4 Glasfachböden 1 Schubkasten mit Einzugsdämpfung 1 Auszug mit Einzugsdämpfung</p> 	300	600	1600	H N A 0 8 6 0	5	





EASY • LINE joy - Typenliste

Tiefenangabe entspricht der Korpus­tiefe		Tiefe in mm	Breite in mm	Höhe in mm	Artikelnummer	Anschlag	Aufpreis Hochglanz Korpus
Mittelschränke							
	Mittelschrank 1 Tür 2 Glasfachböden 1 Schubkasten mit Einzugsdämpfung 1 Auszug mit Einzugsdämpfung 1 Abdeckplatte 325 mm tief	300	300	1296	M N A 8 8 3 A 0 1	L/R	
		300	400	1296	M N A 8 8 4 A 0 1	L/R	
	Mittelschrank 2 Türen 2 Glasfachböden 1 Schubkasten mit Einzugsdämpfung 1 Auszug mit Einzugsdämpfung 1 Abdeckplatte 325 mm tief	300	600	1296	M N A 8 8 6 A 0 1		
	Mittelschrank 1 Tür 4 Glasfachböden 1 Abdeckplatte 325 mm tief	300	300	1296	M N A 8 1 3 A 0 1	L/R	
		300	400	1296	M N A 8 1 4 A 0 1	L/R	
	Mittelschrank 2 Türen 4 Glasfachböden 1 Abdeckplatte 325 mm tief	300	600	1296	M N A 8 1 6 A 0 1		
Highboards							
	Highboard 1 Tür 1 Glasfachboden 1 Abdeckplatte 325 mm tief	300	300	656	H B A 4 1 3 A 0 1	L/R	
		300	400	656	H B A 4 1 4 A 0 1	L/R	

EASY • LINE joy - Typenliste

Tiefenangabe entspricht der Korpus-tiefe		Tiefe in mm	Breite in mm	Höhe in mm	Artikelnummer	Anschlag	Aufpreis Hochglanz Korpus
	Highboard 2 Türen 1 Glasfachboden 1 Abdeckplatte 325 mm tief	300	600	656	H B A 4 1 6 A 0 1		
	Highboard mit Wäschekippe 1 Wäschekippe 1 Abdeckplatte 325 mm tief	300 300	300 400	656 656	H B A 4 1 3 W 0 1 H B A 4 1 4 W 0 1		
	Highboard mit Wäschekippe 1 Wäschekippe 1 Abdeckplatte 325 mm tief	300	600	656	H B A 4 1 6 W 0 1		
	Highboard 1 Schubkasten mit Einzugsdämpfung 1 Tür 1 Glasfachboden 1 Abdeckplatte 325 mm tief	300 300	300 400	816 816	H B A 5 5 3 A 0 1 H B A 5 5 4 A 0 1	L/R L/R	
	Highboard 1 Schubkasten mit Einzugsdämpfung 2 Türen 1 Glasfachboden 1 Abdeckplatte 325 mm tief	300	600	816	H B A 5 5 6 A 0 1		
	Highboard mit Wäschekippe 1 Schubkasten mit Einzugsdämpfung 1 Wäschekippe 1 Abdeckplatte 325 mm tief	300 300	300 400	816 816	H B A 5 5 3 W 0 1 H B A 5 5 4 W 0 1		
	Highboard mit Wäschekippe 1 Schubkasten mit Einzugsdämpfung 1 Wäschekippe 1 Abdeckplatte 325 mm tief	300	600	816	H B A 5 5 6 W 0 1		

EASY • LINE joy - Typenliste

Tiefenangabe entspricht der Korpus­tiefe		Tiefe in mm	Breite in mm	Höhe in mm	Artikelnummer	Anschlag	Aufpreis Hochglanz Korpus
Oberschränke							
	Oberschrank 1 Tür 1 Glasfachboden	150	300	640	O G A 4 1 3 0	L/R	
		150	400	640	O G A 4 1 4 0	L/R	
	Oberschrank 2 Türen 1 Glasfachboden	150	600	640	O G A 4 1 6 0		
Unterschränke							
	Unterschrank 1 Schubkasten mit Einzugsdämpfung 1 Auszug mit Einzugsdämpfung 1 Abdeckplatte 325 mm tief	300	300	496	U N A 3 4 3 A 0 1		
		300	400	496	U N A 3 4 4 A 0 1		
		300	600	496	U N A 3 4 6 A 0 1		
Steckboarde							
	Steckboarde Steckboard 300 mm, rundum mit ABS-Dickkante Steckboard 400 mm, rundum mit ABS-Dickkante Steckboard 600 mm, rundum mit ABS-Dickkante Steckboard 700 mm, rundum mit ABS-Dickkante Steckboard 900 mm, rundum mit ABS-Dickkante Steckboard 1200 mm, rundum mit ABS-Dickkante Steckboard 1400 mm, rundum mit ABS-Dickkante Farbvariante entspricht der Korpusfarbe	150	300	28	S B G 6 0 3 0		
		150	400	28	S B G 6 0 4 0		
		150	600	28	S B G 6 0 6 0		
		150	700	28	S B G 6 0 7 0		
		150	900	28	S B G 6 0 9 0		
		150	1200	28	S B G 6 0 1 2		
		150	1400	28	S B G 6 0 1 4		

EASY • LINE joy - Typenliste

Tiefenangabe entspricht der Korпустiefe		Tiefe in mm	Breite in mm	Höhe in mm	Artikelnummer			Anschlag	Aufpreis Hochglanz Korpus
Zubehör									
	Handtuchhalter chrom glänzend nach vorne geöffnet zur Montage am Korpus Bitte Korпустiefen beachten	380			P Z	1 1 2 7 4 5			
	Steckdosen-Element ohne Einbau in den Spiegelschrank ohne Schalter zum zusätzlichen Einbau in Spiegelschränke	70	130	75	P Z	1 1 3 5			
	Steckdosen-Element mit Einbau in den Spiegelschrank ohne Schalter zum zusätzlichen Einbau in Spiegelschränke	70	130	75	P Z	1 1 3 5 E B			
	Kosmetikspiegel 2-fache Vergrößerung Saugnapf und Schraubbefestigung Metallhalter verchromt		150	150	P Z	1 2 3 3			
	Touch LED-Dimmer Schalter für die LED-Spiegelschränke und Aufsatzleuchten				P Z	1 0 5 7			
	LED-Waschplatzbeleuchtung 2,4 Watt Energieeffizienzklasse: A 1 Schalterelement zur Montage hinter dem Spiegelschrank		560		P Z	1 0 6 3 6 0			
	LED-Waschplatzbeleuchtung 3,9 Watt Energieeffizienzklasse: A 1 Schalterelement zur Montage hinter dem Spiegelschrank		860		P Z	1 0 6 3 9 0			
	LED-Waschplatzbeleuchtung 5,3 Watt Energieeffizienzklasse: A 1 Schalterelement zur Montage hinter dem Spiegelschrank		1160		P Z	1 0 6 3 1 2			

EASY • LINE joy - Typenliste

Tiefenangabe entspricht der Korpusstärke

Zubehör

	Tiefe in mm	Breite in mm	Höhe in mm	Artikelnummer	Anschlag	Aufpreis Hochglanz Korpus
 <p>Aufbewahrungsbox weiß transparent mit 1-facher Befestigungsmöglichkeit</p> <p>kombinierbar mit Befestigungsleisten - PZ 1237 L1/L2/L3/L6</p>	84	84	65	P Z 1 2 3 7 B 1		
 <p>Aufbewahrungsbox weiß transparent mit 2-facher Befestigungsmöglichkeit</p> <p>kombinierbar mit Befestigungsleisten - PZ 1237 L2/L3/L6</p>	168	65	65	P Z 1 2 3 7 B 2		
 <p>Aufbewahrungsbox weiß transparent mit 3-facher Befestigungsmöglichkeit</p> <p>kombinierbar mit Befestigungsleisten - PZ 1237 L3/L6</p>	251	84	65	P Z 1 2 3 7 B 3		
 <p>Befestigungsleiste weiß transparent mit 1-facher Befestigungsmöglichkeit</p> <p>kombinierbar mit Aufbewahrungsboxen - PZ 1237 B1</p>	27	83	9	P Z 1 2 3 7 L 1		
 <p>Befestigungsleiste weiß transparent mit 2-facher Befestigungsmöglichkeit</p> <p>kombinierbar mit Aufbewahrungsboxen - PZ 1237 B1/B2</p>	27	167	9	P Z 1 2 3 7 L 2		
 <p>Befestigungsleiste weiß transparent mit 3-facher Befestigungsmöglichkeit</p> <p>kombinierbar mit Aufbewahrungsboxen - PZ 1237 B1/B2/B3</p>	27	250	9	P Z 1 2 3 7 L 3		
 <p>Befestigungsleiste weiß transparent mit 6-facher Befestigungsmöglichkeit</p> <p>kombinierbar mit Aufbewahrungsboxen - PZ 1237 B1/B2/B3</p>	27	504	9	P Z 1 2 3 7 L 6		

EASY • LINE joy - Maßskizzen

SET VU70

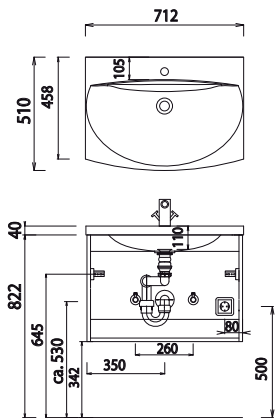

SET VU90

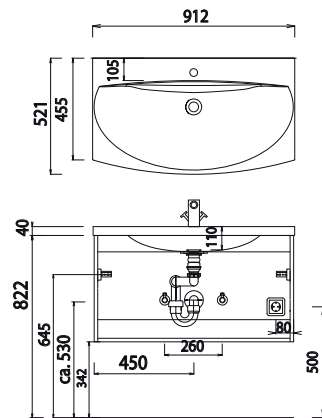

SET VU12

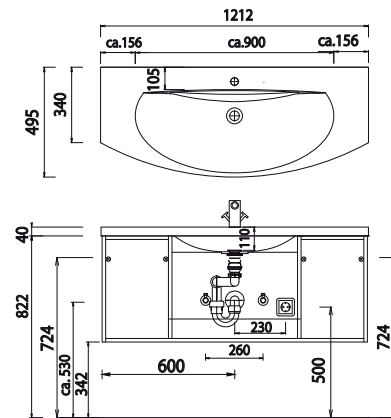

SET VU14

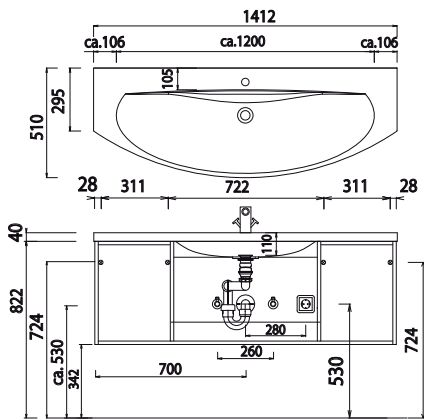

SET VU4D

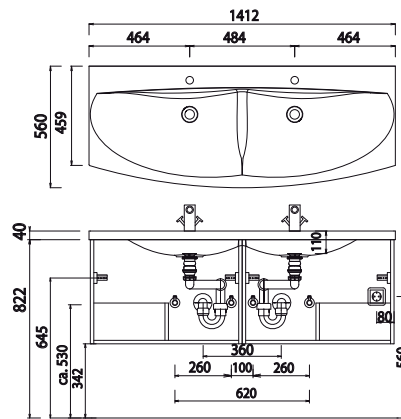

Elektroanschlüsse für Spiegelschränke

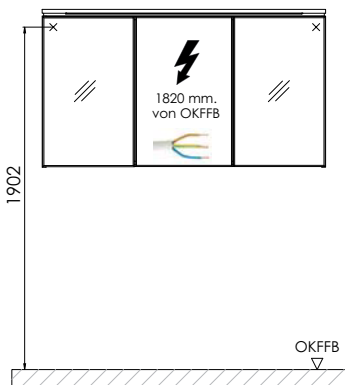

OKFFB=Oberkante Fertigfußboden

Waschtische ohne Befestigungskonsolen werden mit Silikon an der Wand und auf den Möbelseiten befestigt! Mineralguss:
Die Temperatur des Gebrauchswassers darf 55° C nicht überschreiten. Haarfärbemittel müssen bei Kontakt mit der Oberfläche innerhalb weniger Sekunden entfernt werden, um Fleckenbildung zu vermeiden.

Toleranzen:

Die Maßtoleranzen (+/- 5mm) und Ebenheitstoleranzen (DIN 18202) unterliegen den üblichen materialspezifischen Toleranzen für Bauwerkstoffe, anlehnend an die DIN 18202.