

Lieferzeit: 4 Wochen

kera.home

Programm 553



Frontdekore



Nr. 686 Anthrazit hgl.



Nr. 722 Polarweiß hgl.



Nr. 737 Nussbaum Dijon



Nr. 763 Wenge Nachbildung



Nr. 754 Hacienda Weiß



Nr. 755 Hacienda Schwarz



Nr. 769 Hacienda Grau



Nr. 784 Eiche hell
Nachbildung



Nr. 786 Eiche Trüffel



Nr. 794 Eiche Sand



Nr. 792 Ulme Nachbildung

Korpusdekore

* Hochglanz Korpus gegen Aufpreis

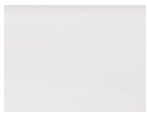

*Nr. 161
Weiß hgl.



*Nr. 121
Anthrazit hgl.



Nr. 127
Nussbaum Dijon



Nr. 160
Wenge
Nachbildung



Nr. 154
Hacienda
Weiß



Nr. 155
Hacienda
Schwarz



Nr. 169
Hacienda Grau



Nr. 184
Eiche hell
Nachbildung



Nr. 186
Eiche Trüffel



Nr. 194
Eiche Sand



Nr. 192
Ulme
Nachbildung

Griffvarianten



Nr. 520 Stangengriff chrom

Waschtischfarben

Keramik - Möbelwaschtische



Nr. 1
Weiß

Auszugstechnik





Nr. 557



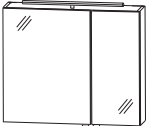

Komfort-Technik mit Dämpfung

Türen mit Dämpfungssystem





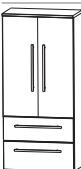



EASY • LINE kera.home - Typenliste

Tiefenangabe entspricht der Korpus-tiefe		Tiefe in mm	Breite in mm	Höhe in mm	Artikelnummer	Anschlag	Aufpreis Hochglanz Korpus
Spiegelschränke							
 <p>inkl. Griffblöcke Abb. = links</p>	<p>Spiegelschrank 2 Spiegeltüren auf Trägerplatte Türen außen mit Chromglanzkante inkl. Innenspiegel 1 LED-Converter 15 Watt 1 Glasfachboden Energieeffizienzklasse: A 1 Schalter-Steckdosenelement</p>	150	600	640	S 2 A 4 3 6 A 9 0	L/R	
	<p>600 mm breit 1 LED-Aufbauleuchte (8,4 Watt) Türbreiten: 396 mm / 196 mm</p> <p>800 mm breit 1 LED-Aufbauleuchte (11,5 Watt) Türbreiten: 496 mm / 296 mm</p> <p>Optionales Zubehör: LED-Waschtischbeleuchtung</p>	150	800	640	S 2 A 4 3 8 A 9 0	L/R	
					P Z	1 0 6 3 6 0	
Waschtische							
	<p>Keramik Möbelwaschtisch weiß mit Überlauf</p>	445	650	60	W T K 7 0 6 5	1	
	<p>650 mm breit</p> <p>850 mm breit</p>	445	850	60	W T K 7 0 8 5	1	
Waschtischunterschränke							
	<p>Waschtischunterschrank 1 Auszug mit Einzugsdämpfung und Siphonausschnitt 1 Auszug mit Einzugsdämpfung inkl. Reling 1 Raumsparsiphon</p>	400	600	485	W U A 3 7 6 0	2 7	
	<p>600 mm breit</p> <p>800 mm breit</p>	400	800	485	W U A 3 7 8 0	2 7	



EASY • LINE kera.home - Typenliste

Tiefenangabe entspricht der Korpustiefe		Tiefe in mm	Breite in mm	Höhe in mm	Artikelnummer			Anschlag	Aufpreis Hochglanz Korpus
Hochschränke									
	Hochschrank 1 Tür 4 Glasfachböden 2 Auszüge mit Einzugsdämpfung	300	300	1600	HNA0830	4	L/R		
		300	400	1600	HNA0840	4	L/R		
	Hochschrank 2 Türen 4 Glasfachböden 2 Auszüge mit Einzugsdämpfung	300	600	1600	HNA0860	4			
Mittelschränke									
	Mittelschrank 1 Tür 1 Glasfachboden 2 Auszüge mit Einzugsdämpfung 1 Abdeckplatte 325 mm tief	300	300	1136	MNA773A01		L/R		
		300	400	1136	MNA774A01		L/R		
	Mittelschrank 2 Türen 1 Glasfachboden 2 Auszüge mit Einzugsdämpfung 1 Abdeckplatte 325 mm tief	300	600	1136	MNA776A01				
	Mittelschrank 1 Tür 3 Glasfachböden 1 Abdeckplatte 325 mm tief	300	300	1136	MNA713A01		L/R		
		300	400	1136	MNA714A01		L/R		
	Mittelschrank 2 Türen 3 Glasfachböden 1 Abdeckplatte 325 mm tief	300	600	1136	MNA716A01				

EASY • LINE kera.home - Typenliste

Tiefenangabe entspricht der Korpus-tiefe		Tiefe in mm	Breite in mm	Höhe in mm	Artikelnummer	Anschlag	Aufpreis Hochglanz Korpus
	Highboard 1 Tür 1 Glasfachboden 1 Abdeckplatte 325 mm tief	300	300	656	H B A 4 1 3 A 0 1	L/R	
		300	400	656	H B A 4 1 4 A 0 1	L/R	
	Highboard 2 Türen 1 Glasfachboden 1 Abdeckplatte 325 mm tief	300	600	656	H B A 4 1 6 A 0 1		
	Highboard mit Wäschekippe 1 Wäschekippe 1 Abdeckplatte 325 mm tief	300	300	656	H B A 4 1 3 W 0 1		
		300	400	656	H B A 4 1 4 W 0 1		
	Highboard mit Wäschekippe 1 Wäschekippe 1 Abdeckplatte 325 mm tief	300	600	656	H B A 4 1 6 W 0 1		
	Highboard 1 Schubkasten mit Einzugsdämpfung 1 Tür 1 Glasfachboden 1 Abdeckplatte 325 mm tief	300	300	816	H B A 5 5 3 A 0 1	L/R	
		300	400	816	H B A 5 5 4 A 0 1	L/R	
	Highboard 1 Schubkasten mit Einzugsdämpfung 2 Türen 1 Glasfachboden 1 Abdeckplatte 325 mm tief	300	600	816	H B A 5 5 6 A 0 1		
	Highboard mit Wäschekippe 1 Schubkasten mit Einzugsdämpfung 1 Wäschekippe 1 Abdeckplatte 325 mm tief	300	300	816	H B A 5 5 3 W 0 1		
		300	400	816	H B A 5 5 4 W 0 1		
	Highboard mit Wäschekippe 1 Schubkasten mit Einzugsdämpfung 1 Wäschekippe 1 Abdeckplatte 325 mm tief	300	600	816	H B A 5 5 6 W 0 1		
Oberschränke							
	Oberschrank 1 Tür 1 Glasfachboden	150	300	640	O G A 4 1 3 0	L/R	
		150	400	640	O G A 4 1 4 0	L/R	

EASY • LINE kera.home - Typenliste

Tiefenangabe entspricht der Korpustiefe		Tiefe in mm	Breite in mm	Höhe in mm	Artikelnummer	Anschlag	Aufpreis Hochglanz Korpus
Oberschränke							
	Oberschrank 2 Türen 1 Glasfachboden	150	600	640	OGA 4 1 6 0		
Unterschränke							
	Unterschrank 2 Auszüge mit Einzugsdämpfung 1 Abdeckplatte 325 mm tief	300	300	496	UNA 3 6 3 A 0 1		
		300	400	496	UNA 3 6 4 A 0 1		
		300	600	496	UNA 3 6 6 A 0 1		

SET KHOM L6

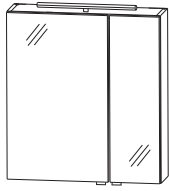

SET KHOM R6

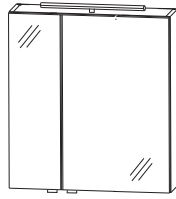

SET KHOM L8

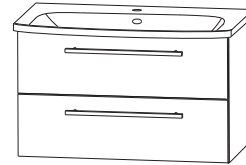
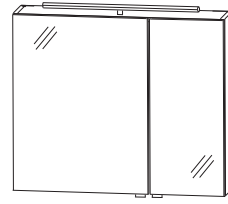

SET KHOM R8

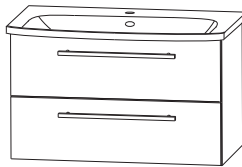
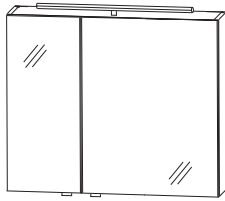

EASY • LINE кера.home - Maßskizzen

SET KHOM L6 / R6

SET KHOM L8 / R8

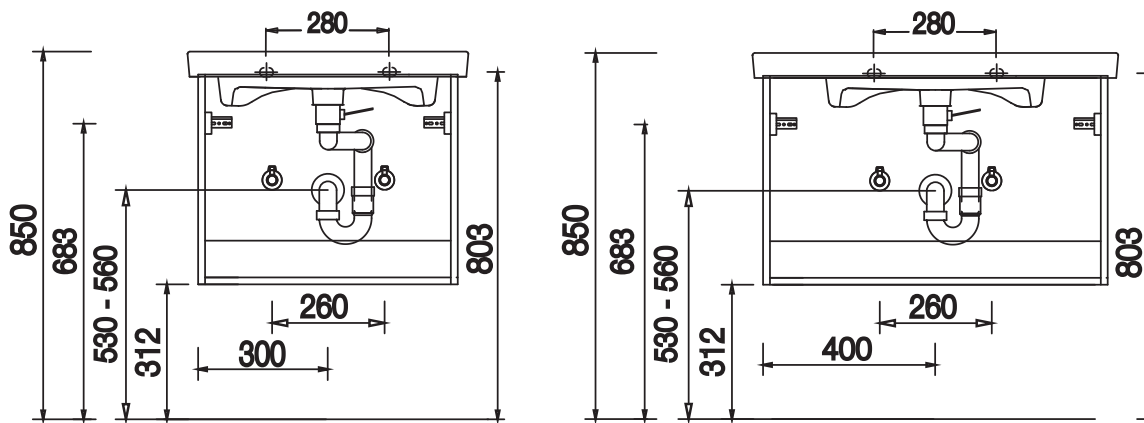

Bei Waschtischanlagen mit Befestigungsschrauben müssen die Maße zum Bohren vor Ort, nach dem Auflegen des Waschtisches auf den Unterschrank, angezeichnet werden.

Waschtische ohne Befestigungskonsolen werden mit Silikon an der Wand und auf den Möbelseiten befestigt!

Toleranzen:

Die Maßtoleranzen (+/- 5mm) und Ebenheitstoleranzen (DIN 18202) unterliegen den üblichen materialspezifischen Toleranzen für Baustoffe, anlehndend an die DIN 18202.