



## Frontfarben



Nr. 722 Polarweiß hgl.



Nr. 686 Anthrazit hgl.



Nr. 737 Nussbaum Dijon NB.



Nr. 784 Eiche hell NB.



Nr. 754 Hacienda Weiß



Nr. 755 Hacienda Schwarz



Nr. 769 Hacienda Grau



Nr. 763 Wenge NB.



Nr. 725 Brillantrot hgl.

Auslauf 12/2013



Nr. 753 Carruba hgl.

Auslauf 12/2013



Nr. 724 Schokoeiche

Auslauf 12/2013

# Korpusfarben

\* Hochglanz Korpus gegen Aufpreis

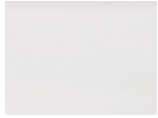

\*Nr. 161  
Weiß hgl.



\*Nr. 121  
Anthrazit hgl.



Nr. 127  
Nussbaum  
Dijon NB.



Nr. 155  
Hacienda  
Schwarz

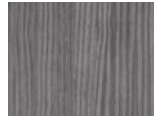

Nr. 169  
Hacienda  
Grau



Nr. 154  
Hacienda  
Weiß



Nr. 160  
Wenge NB.



Nr. 184  
Eiche hell NB.

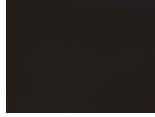

\*Nr. 153  
Carruba hgl.

Auslauf 12/2013



Nr. 119  
Schoko

Auslauf 12/2013

# Waschtischfarben

Mineralguss-Möbelwaschtisch



Nr. 1  
Weiß



Nr. 1  
Weiß

Glas-Möbelwaschtische



Nr. 81  
Anthrazit



Nr. 82  
Optiwhite

# Griffvariante



Nr. 590 Stangengriff chrom



# Auszugstechnik

Premium Auszug mit Dämpfung

Türen mit Dämpfungssystem

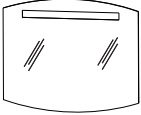
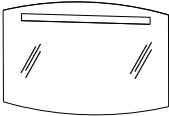
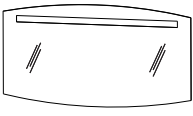

# Laguna Loft - Typenliste

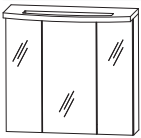
## Ergänzungsschränke siehe separates Register

Tiefenangabe entspricht der Korputiefe		Tiefe in mm	Breite in mm	Höhe in mm	Artikelnummer	Anschlag	Aufpreis Hochglanz Korpus
<b>Flächenspiegel</b>							
	<b>Flächenspiegel</b> 1 Beleuchtungselement (13 Watt) Schalterelement	35	700	640	<b>F S A 4 3 7 0 0 2</b>		
	<b>Flächenspiegel</b> 1 Beleuchtungselement (21 Watt) Schalterelement	35	900	640	<b>F S A 4 3 9 0 0 2</b>		
	<b>Flächenspiegel</b> 1 Beleuchtungselement (28 Watt) Schalterelement	35	1200	640	<b>F S A 4 3 1 2 0 2</b>		
	<b>Flächenspiegel</b> 1 Beleuchtungselement (28 Watt) Schalterelement	35	1400	640	<b>F S A 4 3 1 4 0 2</b>		
<b>Spiegelschränke</b>							
	<b>Spiegelschrank</b> 3 Doppelspiegeltüren 2 Mittelwände 6 Glasfachböden 1 Schalter-Steckdosen-Element Gesims (300 mm tief) Beleuchtungselement mittig (13 Watt) 1 Kosmetikspiegel  Optionales Zubehör: LED-Waschplatzbeleuchtung - PZ 1064 60 Achtung: Lichtfarben unterschiedlich!	150	700	680	<b>S 2 A 4 3 7 A 2 D</b>		



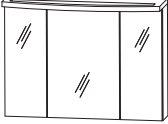

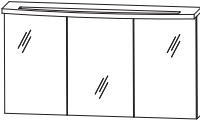
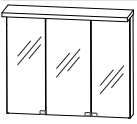
# Laguna Loft - Typenliste

## Ergänzungsschränke siehe separates Register

Tiefenangabe entspricht der Korpus-tiefe		Tiefe in mm	Breite in mm	Höhe in mm	Artikelnummer	Anschlag	Aufpreis Hochglanz Korpus
	<p><b>Spiegelschrank</b>            3 Doppelspiegeltüren            2 Mittelwände            6 Glasfachböden            1 Schalter-Steckdosen-Element            Gesims (300 mm tief)            Beleuchtungselement mittig (21 Watt)            1 Kosmetikspiegel</p> <p>Optionales Zubehör:            LED-Waschplatzbeleuchtung - PZ 1064 90            Achtung: Lichtfarben unterschiedlich!</p>	150	900	680	<b>S 2 A 4 3 9 A 2 D</b>		
	<p><b>Spiegelschrank</b>            3 Doppelspiegeltüren            2 Mittelwände            6 Glasfachböden            1 Schalter-Steckdosen-Element            Gesims (300 mm tief)            Beleuchtungselement mittig (21 Watt)            1 Kosmetikspiegel</p> <p>Optionales Zubehör:            LED-Waschplatzbeleuchtung - PZ 1064 12            Achtung: Lichtfarben unterschiedlich!</p>	150	1200	680	<b>S 2 A 4 3 1 2 2 D</b>		
	<p><b>Spiegelschrank</b>            3 Doppelspiegeltüren            2 Mittelwände            6 Glasfachböden            1 Schalter-Steckdosen-Element            Gesims (300 mm tief)            Beleuchtungselement mittig (28 Watt)            1 Kosmetikspiegel</p> <p>Optionales Zubehör:            LED-Waschplatzbeleuchtung - PZ 1064 12            Achtung: Lichtfarben unterschiedlich!</p>	150	1400	680	<b>S 2 A 4 3 1 A 2 D</b>		
	<p><b>Spiegelschrank LED</b>            3 Doppelspiegeltüren            2 Mittelwände            6 Glasfachböden            1 Schalter-Steckdosen-Element            1 Gesimsboden mit LED-Beleuchtung            Tiefe: 245 mm            LED-Beleuchtung doppelreihig            2 X 3,1 Watt / Converter 15 Watt            1 Kosmetikspiegel</p> <p>Optionales Zubehör:            LED-Waschplatzbeleuchtung - PZ 1063 60</p>	150	700	668	<b>S 2 A 4 3 7 0 3 6</b>		

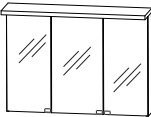
# Laguna Loft - Typenliste

## Ergänzungsschränke siehe separates Register



Tiefenangabe entspricht der Korputiefe		Tiefe in mm	Breite in mm	Höhe in mm	Artikelnummer	Anschlag	Aufpreis Hochglanz Korpus
<b>Spiegelschränke</b>							
	<b>Spiegelschrank LED</b> 3 Doppelspiegeltüren 2 Mittelwände 6 Glasfachböden 1 Schalter-Steckdosen-Element 1 Gesimsboden mit LED-Beleuchtung Tiefe: 245 mm LED-Beleuchtung doppelreihig 2 X 3,1 Watt / Converter 15 Watt 1 Kosmetikspiegel  Optionales Zubehör: LED-Waschplatzbeleuchtung - PZ 1063 90	150	900	668	<b>S 2 A 4 3 9 0 3 6</b>		
	<b>Spiegelschrank LED</b> 3 Doppelspiegeltüren 2 Mittelwände 6 Glasfachböden 1 Schalter-Steckdosen-Element 1 Gesimsboden mit LED-Beleuchtung Tiefe: 245 mm LED-Beleuchtung doppelreihig 2 X 4,6 Watt / Converter 15 Watt 1 Kosmetikspiegel  Optionales Zubehör: LED-Waschplatzbeleuchtung - PZ 1063 12	150	1200	668	<b>S 2 A 4 3 1 2 3 6</b>		
	<b>Spiegelschrank LED</b> 3 Doppelspiegeltüren 2 Mittelwände 6 Glasfachböden 1 Schalter-Steckdosen-Element 1 Gesimsboden mit LED-Beleuchtung Tiefe: 245 mm LED-Beleuchtung doppelreihig 2 X 5,6 Watt / Converter 30 Watt 1 Kosmetikspiegel  Optionales Zubehör: LED-Waschplatzbeleuchtung - PZ 1063 12	150	1400	668	<b>S 2 A 4 3 1 4 3 6</b>		
<b>Mineralguss - Möbelwaschtische Serie A</b>							
	<b>Mineralguss Waschtisch, 700 mm</b> Farbton Weiß inkl. verdecktem Überlaufsystem in chrom  kombinierbar mit WUA 3570 1M, WUA 3570 5M	482	712	25	<b>SWM 8 0 7 0 1</b>		
	<b>Mineralguss Waschtisch, 900 mm</b> Farbton Weiß inkl. verdecktem Überlaufsystem in chrom  kombinierbar mit WUA 3590 1M, WUA 3590 5M	495	912	25	<b>SWM 8 0 9 0 1</b>		

# Laguna Loft - Typenliste

## Ergänzungsschränke siehe separates Register

Tiefenangabe entspricht der Korpusstärke

### Mineralguss - Möbelwaschtische Serie A





	Tiefe in mm	Breite in mm	Höhe in mm	Artikelnummer	Anschlag	Aufpreis Hochglanz Korpus
 <p><b>Mineralguss Waschtisch, 1200 mm</b> Farbton Weiß inkl. verdecktem Überlaufsystem in chrom  kombinierbar mit WUA 3512 1M, WUA 3512 5M</p>	468	1212	25	<b>SWM 8 1 2 0 1</b>		
 <p><b>Mineralguss Waschtisch, 1400 mm</b> Farbton Weiß inkl. verdecktem Überlaufsystem in chrom  kombinierbar mit WUA 3514 1M, WUA 3514 5M</p>	482	1412	25	<b>SWM 8 1 4 0 1</b>		
 <p><b>Mineralguss Doppelwaschtisch, 1400 mm</b> Farbton Weiß inkl. verdecktem Überlaufsystem in chrom  kombinierbar mit WUA 3514 3M</p>	533	1412	25	<b>SWM 8 1 4 D 1</b>		

### Mineralguss - Möbelwaschtische Serie B

 <p><b>Mineralguss Waschtisch, 700 mm</b> Farbton Weiß inkl. verdecktem Überlaufsystem in chrom  kombinierbar mit WUA 3570 1M, WUA 3570 7M</p>	510	736	50	<b>SWM 6 2 7 0 1</b>		
<p><b>Mineralguss Waschtisch, LED, 700 mm</b> Beschreibung wie oben, jedoch LED-Beleuchtung LED-Converter 12 V, 15 Watt</p>	510	736	50	<b>SWM 6 2 7 0 B 1</b>		
 <p><b>Mineralguss Waschtisch, 900 mm</b> Farbton Weiß inkl. verdecktem Überlaufsystem in chrom  kombinierbar mit WUA 3590 1M, WUA 3590 7M</p>	524	936	50	<b>SWM 6 2 9 0 1</b>		
<p><b>Mineralguss Waschtisch, LED, 900 mm</b> Beschreibung wie oben, jedoch LED-Beleuchtung LED-Converter 12 V, 15 Watt</p>	524	936	50	<b>SWM 6 2 9 0 B 1</b>		

# Laguna Loft - Typenliste

## Ergänzungsschränke siehe separates Register

	Tiefe in mm	Breite in mm	Höhe in mm	Artikelnummer	Anschlag	Aufpreis Hochglanz Korpus
Tiefenangabe entspricht der Korputiefe						
<b>Mineralguss - Möbelwaschtische Serie B</b>						
						
<b>Mineralguss Waschtisch, 1200 mm</b> Farbton Weiß inkl. verdecktem Überlaufsystem in chrom  kombinierbar mit WUA 3512 1M, WUA 3512 7M	496	1236	50	<b>SWM 6 2 2 0 1</b>		
<b>Mineralguss Waschtisch, 1200 mm</b> Beschreibung wie oben, jedoch LED-Beleuchtung LED-Converter 12 V, 15 Watt	496	1236	50	<b>SWM 6 2 2 0 B 1</b>		
						
<b>Mineralguss Einzelwaschtisch, 1400 mm</b> Farbton Weiß inkl. verdecktem Überlaufsystem in chrom  kombinierbar mit WUA 3514 1M, WUA 3514 7M	510	1436	50	<b>SWM 6 2 4 0 1</b>		
<b>Mineralguss Einzelwaschtisch, LED, 1400 mm</b> Beschreibung wie oben, jedoch LED-Beleuchtung LED-Converter 12 V, 15 Watt	510	1436	50	<b>SWM 6 2 4 0 B 1</b>		
						
<b>Mineralguss Doppelwaschtisch, 1400 mm</b> Farbton Weiß inkl. verdecktem Überlaufsystem in chrom  kombinierbar mit WUA 3514 3M, WUA 3514 6M	560	1436	50	<b>SWM 6 2 4 D 1</b>		
<b>Mineralguss Doppelwaschtisch, LED, 1400 mm</b> Beschreibung wie oben, jedoch LED-Beleuchtung LED-Converter 12 V, 15 Watt	560	1436	50	<b>SWM 6 2 4 D B 1</b>		
<b>Glas-Möbelwaschtische</b>						
						
<b>Glaswaschtisch, 700 mm</b> Farbton Anthrazit Farbton Optiwhite inkl. verdecktem Überlaufsystem in chrom  kombinierbar mit WUA 3570 1M, WUA 3570 5M  Neutralvernetzendes Silikon mitbestellen, siehe Zubehör - PZ 1235	482 482	712 712	12 12	<b>SWG 8 0 7 0 8 1</b> <b>SWG 8 0 7 0 8 2</b>		

# Laguna Loft - Typenliste



## Ergänzungsschränke siehe separates Register

Tiefenangabe entspricht der Korpustiefe		Tiefe in mm	Breite in mm	Höhe in mm	Artikelnummer	Anschlag	Aufpreis Hochglanz Korpus
<b>Glas-Möbelwaschtische</b>							
	<b>Glaswaschtisch, 900 mm</b>						
	Farbton Anthrazit	495	912	12	<b>SWG 8 0 9 0 8 1</b>		
	Farbton Optiwhite	495	912	12	<b>SWG 8 0 9 0 8 2</b>		
	inkl. verdecktem Überlaufsystem in chrom						
	kombinierbar mit WUA 3590 1M, WUA 3590 5M						
	Neutralvernetzendes Silikon mitbestellen, siehe Zubehör - PZ 1235						
	<b>Glaswaschtisch, 1200 mm</b>						
	Farbton Anthrazit	468	1212	12	<b>SWG 8 1 2 0 8 1</b>		
	Farbton Optiwhite	468	1212	12	<b>SWG 8 1 2 0 8 2</b>		
	inkl. verdecktem Überlaufsystem in chrom						
	kombinierbar mit WUA 3512 1M, WUA 3512 5M						
	Neutralvernetzendes Silikon mitbestellen, siehe Zubehör - PZ 1235						
	<b>Glaswaschtisch, 1400 mm</b>						
	Farbton Anthrazit	482	1412	12	<b>SWG 8 1 4 0 8 1</b>		
	Farbton Optiwhite	482	1412	12	<b>SWG 8 1 4 0 8 2</b>		
	inkl. verdecktem Überlaufsystem in chrom						
	kombinierbar mit WUA 3514 1M, WUA 3514 5M						
	Neutralvernetzendes Silikon mitbestellen, siehe Zubehör - PZ 1235						
<b>Waschtischunterschränke</b>							
	<b>Waschtischunterschrank</b>						
	Frontblende 1 Metallauszug mit Einzugsdämpfung inkl. Reling 1 Raumparsyphon seitliche Korpustiefe = 400 mm	450	700	480	<b>WUA 3 5 7 0 1 M</b>		
	für Mineralguss- und Glaswaschtische						
	<b>Waschtischunterschrank</b>						
	1 Metallschubkasten mit Einzugsdämpfung 1 Metallauszug mit Einzugsdämpfung inkl. Reling 1 Raumparsyphon seitliche Korpustiefe = 400 mm	450	700	480	<b>WUA 3 5 7 0 7 M</b>		
	für Mineralgusswaschtische Serie B						



# Laguna Loft - Typenliste

## Ergänzungsschränke siehe separates Register

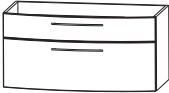
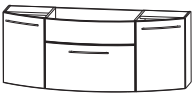
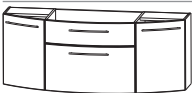
Tiefenangabe entspricht der Korputiefe		Tiefe in mm	Breite in mm	Höhe in mm	Artikelnummer	Anschlag	Aufpreis Hochglanz Korpus
	<b>Waschtischunterschrank</b> 1 Metallschubkasten mit Einzugsdämpfung 1 Metallauszug mit Einzugsdämpfung inkl. Reling 1 Raumparsyphon seitliche Korputiefe = 400 mm  für Mineralgusswaschtische Serie A für Glaswaschtische	450	700	480	<b>W U A 3 5 7 0 5 M</b>		
	<b>Waschtischunterschrank</b> Frontblende 1 Metallauszug mit Einzugsdämpfung inkl. Reling 1 Raumparsyphon seitliche Korputiefe = 400 mm  für Mineralguss- und Glaswaschtische	495	900	480	<b>W U A 3 5 9 0 1 M</b>		
	<b>Waschtischunterschrank</b> 1 Metallschubkasten mit Einzugsdämpfung 1 Metallauszug mit Einzugsdämpfung inkl. Reling seitliche Korputiefe = 400 mm 1 Raumparsyphon  für Mineralgusswaschtische Serie B	495	900	480	<b>W U A 3 5 9 0 7 M</b>		
	<b>Waschtischunterschrank</b> 1 Metallschubkasten mit Einzugsdämpfung 1 Metallauszug mit Einzugsdämpfung inkl. Reling seitliche Korputiefe = 400 mm 1 Raumparsyphon  für Mineralgusswaschtische Serie A für Glaswaschtische	495	900	480	<b>W U A 3 5 9 0 5 M</b>		
	<b>Waschtischunterschrank</b> Frontblende 2 Drehtüren je 1 Glasfachboden 1 Metallauszug mit Einzugsdämpfung und Reling seitliche Korputiefe = 280 mm 1 Raumparsyphon  für Mineralguss- und Glaswaschtische	455	1200	480	<b>W U A 3 5 1 2 1 M</b>		
	<b>Waschtischunterschrank</b> 1 Metallschubkasten mit Einzugsdämpfung 1 Metallauszug mit Einzugsdämpfung inkl. Reling 2 Drehtüren je 1 Glasfachboden seitliche Korputiefe = 280 mm 1 Raumparsyphon  für Mineralgusswaschtische Serie B	455	1200	480	<b>W U A 3 5 1 2 7 M</b>		

# Laguna Loft - Typenliste

## Ergänzungsschränke siehe separates Register

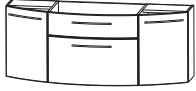
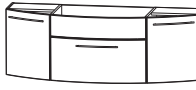
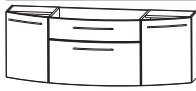
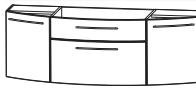
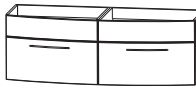
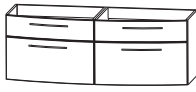
Tiefenangabe entspricht der Korpusstärke		Tiefe in mm	Breite in mm	Höhe in mm	Artikelnummer	Anschlag	Aufpreis Hochglanz Korpus
	<b>Waschtischunterschrank</b> 1 Metallschubkasten mit Einzugsdämpfung 1 Metallauszug mit Einzugsdämpfung inkl. Reling 2 Drehtüren je 1 Glasfachboden seitliche Korpusstärke = 280 mm 1 Raumparsyphon  für Mineralgusswaschtische Serie A für Glaswaschtische	455	1200	480	<b>W U A 3 5 1 2 5 M</b>		
	<b>Waschtischunterschrank</b> Frontblende 2 Drehtüren je 1 Glasfachboden 1 Metallauszug mit Einzugsdämpfung und Reling seitliche Korpusstärke = 230 mm 1 Raumparsyphon  für Mineralguss- und Glaswaschtische	450	1400	480	<b>W U A 3 5 1 4 1 M</b>		
	<b>Waschtischunterschrank</b> 1 Metallschubkasten mit Einzugsdämpfung 1 Metallauszug mit Einzugsdämpfung inkl. Reling 2 Drehtüren je 1 Glasfachboden seitliche Korpusstärke = 230 mm 1 Raumparsyphon  für Mineralgusswaschtische Serie B	450	1400	480	<b>W U A 3 5 1 4 7 M</b>		
	<b>Waschtischunterschrank</b> 1 Metallschubkasten mit Einzugsdämpfung 1 Metallauszug mit Einzugsdämpfung inkl. Reling 2 Drehtüren je 1 Glasfachboden seitliche Korpusstärke = 230 mm 1 Raumparsyphon  für Mineralgusswaschtische Serie A für Glaswaschtische	450	1400	480	<b>W U A 3 5 1 4 5 M</b>		
	<b>Waschtischunterschrank</b> 2 Elemente 2 Frontblenden 2 Metallauszüge mit Einzugsdämpfung und Reling seitliche Korpusstärke = 400 mm 2 Raumparsyphons	500	1400	480	<b>W U A 3 5 1 4 3 M</b>		
	<b>Waschtischunterschrank</b> 2 Elemente 2 Metallschubkästen mit Einzugsdämpfung 2 Metallauszüge mit Einzugsdämpfung und Reling 2 Raumparsyphons seitliche Korpusstärke = 400 mm  für Mineralgusswaschtische Serie B für Doppelwaschtisch Lösung	500	1400	480	<b>W U A 3 5 1 4 6 M</b>		









# Laguna Loft - Typenliste

## Ergänzungsschränke siehe separates Register

Tiefenangabe entspricht der Korpusstärke		Tiefe in mm	Breite in mm	Höhe in mm	Artikelnummer	Anschlag	Aufpreis Hochglanz Korpus
<b>Zubehör</b>							
	<b>Steckboarde</b>						
	<b>Steckboard 300 mm, rundum mit ABS Dickkante</b>	150	300	28	<b>S B G 6 0 3 0</b>		
	<b>Steckboard 400 mm, rundum mit ABS Dickkante</b>	150	400	28	<b>S B G 6 0 4 0</b>		
	<b>Steckboard 600 mm, rundum mit ABS Dickkante</b>	150	600	28	<b>S B G 6 0 6 0</b>		
	<b>Steckboard 700 mm, rundum mit ABS Dickkante</b>	150	700	28	<b>S B G 6 0 7 0</b>		
	<b>Steckboard 900 mm, rundum mit ABS Dickkante</b>	150	900	28	<b>S B G 6 0 9 0</b>		
	<b>Steckboard 1200 mm, rundum mit ABS Dickkante</b>	150	1200	28	<b>S B G 6 0 1 2</b>		
	<b>Steckboard 1400 mm, rundum mit ABS Dickkante</b>	150	1400	28	<b>S B G 6 0 1 4</b>		
	Farbvariante entspricht der Korpusfarbe						
	<b>Neutralvernetzendes Silikon für Glaswaschtische</b> 310 ml Kartusche				<b>P Z 1 2 3 5</b>		
	<b>Handtuchhalter</b> chrom glänzend zur Montage am Korpus Bitte Korpusbreiten beachten.	57	384		<b>P Z 1 1 2 0 1</b>		
	<b>Handtuchhalter</b> chrom glänzend zur Montage am Korpus Bitte Korpusbreiten beachten.	60	390		<b>P Z 1 1 2 4 1</b>		
	<b>Auszugseinteilung inkl. Befestigungsstange</b> 2 Einteilungselemente - 300 mm Schrankbreite 3 Einteilungselemente - 400 mm Schrankbreite 4 Einteilungselemente - 600 mm Schrankbreite 4 Einteilungselemente - 700 mm Schrankbreite 4 Einteilungselemente - 900 mm Schrankbreite				<b>P Z 1 2 2 4 3 0</b> <b>P Z 1 2 2 4 4 0</b> <b>P Z 1 2 2 4 6 1</b> <b>P Z 1 2 2 4 7 0</b> <b>P Z 1 2 2 4 9 0</b>		
	<b>Kosmetikspiegel</b> 2-fache Vergrößerung Saugnapf und Schraubenbefestigung Metallhalter verchromt				<b>P Z 1 2 3 3</b>		
	<b>LED-Converter</b> 12 V, 15 Watt 6-fach Verteiler inkl. Anschlusskabel				<b>P Z 1 0 6 2</b>		

# Laguna Loft - Typenliste

## Ergänzungsschränke siehe separates Register

Tiefenangabe entspricht der Korpus­tiefe		Tiefe in mm	Breite in mm	Höhe in mm	Artikelnummer			Anschlag	Aufpreis Hochglanz Korpus
	<b>Touch LED Dimmer</b> Schalter für die LED-Spiegelschränke und Aufsatzleuchten				P Z	1 0 5 7			
	<b>LED-Waschplatzbeleuchtung</b> Länge: 400 mm 2 Lichtfenster integrierter Touch LED-Dimmer im ersten Lichtfenster Montage mit doppelseitigem Klebeband unter dem Spiegelschrank inkl. Converter 15 Watt				P Z	1 0 5 4 5			
	<b>LED-Waschplatzbeleuchtung inkl. Converter</b> 2,4 Watt / Converter 15 Watt 1 Schalterelement zur Montage hinter dem Spiegelschrank  S2A 437A 2D		560		P Z	1 0 6 4 6 0			
	<b>LED-Waschplatzbeleuchtung inkl. Converter</b> 3,9 Watt / Converter 15 Watt 1 Schalterelement zur Montage hinter dem Spiegelschrank  S2A 439A 2D		860		P Z	1 0 6 4 9 0			
	<b>LED-Waschplatzbeleuchtung inkl. Converter</b> 5,3 Watt / Converter 15 Watt 1 Schalterelement zur Montage hinter dem Spiegelschrank  S2A 4312 2D, S2A 431A 2D		1160		P Z	1 0 6 4 1 2			
	<b>LED-Waschplatzbeleuchtung</b> 2,4 Watt 1 Schalterelement zur Montage hinter dem Spiegelschrank  S2A 4370 36		560		P Z	1 0 6 3 6 0			
	<b>LED-Waschplatzbeleuchtung</b> 3,9 Watt 1 Schalterelement zur Montage hinter dem Spiegelschrank  S2A 4390 36		860		P Z	1 0 6 3 9 0			
	<b>LED-Waschplatzbeleuchtung</b> 5,3 Watt 1 Schalterelement zur Montage hinter dem Spiegelschrank  S2A 4312 36, S2A 4314 36		1160		P Z	1 0 6 3 1 2			
	<b>Sensorschalter</b> für LED-Beleuchtung				P Z	1 0 6 6			

# Laguna Loft - Typenliste

## Ergänzungsschränke siehe separates Register

Tiefenangabe entspricht der Korpus-tiefe

### Zubehör

	Tiefe in mm	Breite in mm	Höhe in mm	Artikelnummer	Anschlag	Aufpreis Hochglanz Korpus
 <p><b>Schalter-Steckdosenkombination</b>            Schutzkontaktsteckdose 250 V            Konfektioniert mit Anschluss- und Verbindungsleitung,            Schaltung mit Eurokupplung für max. 2,5 A.            Hochwertige Oberflächenfarbe (chrom seidenmatt).</p>				P Z 1 0 0 2		

# Laguna Loft - Planungsbeispiele

LOM-0170-1			
1	Flächenspiegel, 700 mm	F S A 4 3 7 0 0 2	0
1	Steckboard	S B G 6 0 7 0	0
1	Waschtischunterschrank	W U A 3 5 7 0 5 M	0
1	Waschtisch Mineralguss, weiß, 700 mm	S W M 8 0 7 0 1	0
Summe			0
LOM01703	SWM 6270 B1 Mineralgusswaschtisch Serie B LED	Summe	0
LOG81701	SWG 8070 81 Glas Anthrazit anstatt Mineralguss	Summe	0
LOG82701	SWG 8070 82 Glas Optiwhite anstatt Mineralguss	Summe	0
Aufpreis Hochglanz Korpus			0

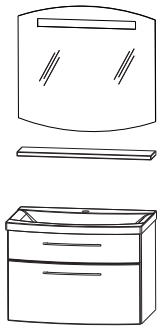

700 mm breit

LOM-0170-2			
1	Spiegelschrank, 700 mm	S 2 A 4 3 7 A 2 D	0
1	Waschtischunterschrank	W U A 3 5 7 0 5 M	0
1	Mineralguss Waschtisch, 700 mm	S W M 8 0 7 0 1	0
Summe			0
LOM01704	SWM 6270 B1 Mineralgusswaschtisch Serie B LED	Summe	0
LOG81702	SWG 8070 81 Glas Anthrazit anstatt Mineralguss	Summe	0
LOG82702	SWG 8070 82 Glas Optiwhite anstatt Mineralguss	Summe	0
Aufpreis Hochglanz Korpus			0

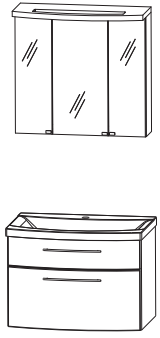

700 mm breit

LOM-0190-1			
1	Flächenspiegel, 900 mm	F S A 4 3 9 0 0 2	0
1	Steckboard	S B G 6 0 9 0	0
1	Waschtischunterschrank	W U A 3 5 9 0 5 M	0
1	Waschtisch Mineralguss, weiß, 900 mm	S W M 8 0 9 0 1	0
Summe			0
LOM01903	SWM 6290 B1 Mineralgusswaschtisch Serie B LED	Summe	0
LOG81901	SWG 8090 81 Glas Anthrazit anstatt Mineralguss	Summe	0
LOG82901	SWG 8090 82 Glas Optiwhite anstatt Mineralguss	Summe	0
Aufpreis Hochglanz Korpus			0

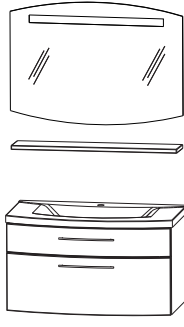

900 mm breit

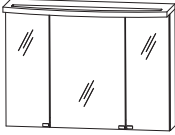
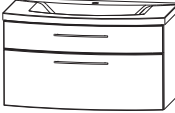

# Laguna Loft - Planungsbeispiele

LOM-0190-2				
1	Spiegelschrank, 900 mm	S 2 A 4 3 9 A 2 D	0	
1	Waschtischunterschrank	W U A 3 5 9 0 5 M	0	
1	Waschtisch Mineralguss, weiß, 900 mm	S W M 8 0 9 0 1	0	
			Summe	0
LOM 0 1 9 0 4	SWM 6290 B1 Mineralgusswaschtisch Serie B LED	Summe	0	
LOG 8 1 9 0 2	SWG 8090 81 Glas Anthrazit anstatt Mineralguss	Summe	0	
LOG 8 2 9 0 2	SWG 8090 82 Glas Optiwhite anstatt Mineralguss	Summe	0	
			Aufpreis Hochglanz Korpus	0

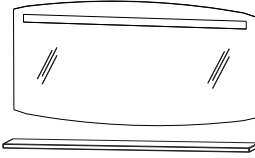

900 mm breit

LOM-0112-1				
1	Flächenspiegel, 1200 mm	F S A 4 3 1 2 0 2	0	
1	Steckboard	S B G 6 0 1 2	0	
1	Waschtischunterschrank	W U A 3 5 1 2 5 M	0	
1	Waschtisch Mineralfuß, weiß, 1200 mm	S W M 8 1 2 0 1	0	
			Summe	0
LOM 0 1 1 2 3	SWM 6220 B1 Mineralgusswaschtisch Serie B LED	Summe	0	
LOG 8 1 1 2 1	SWG 8120 81 Glas Anthrazit anstatt Mineralguss	Summe	0	
LOG 8 2 1 2 1	SWG 8120 82 Glas Optiwhite anstatt Mineralguss	Summe	0	
			Aufpreis Hochglanz Korpus	0

1200 mm breit

LOM-0112-2				
1	Spiegelschrank, 1200 mm	S 2 A 4 3 1 2 2 D	0	
1	Waschtischunterschrank	W U A 3 5 1 2 5 M	0	
1	Waschtisch Mineralfuß, weiß, 1200 mm	S W M 8 1 2 0 1	0	
			Summe	0
LOM 0 1 1 2 4	SWM 6220 B1 Mineralgusswaschtisch Serie B LED	Summe	0	
LOG 8 1 1 2 2	SWG 8120 81 Glas Anthrazit anstatt Mineralguss	Summe	0	
LOG 8 2 1 2 2	SWG 8120 82 Glas Optiwhite anstatt Mineralguss	Summe	0	
			Aufpreis Hochglanz Korpus	0





1200 mm breit

# Laguna Loft - Planungsbeispiele

## LOM-0114-1

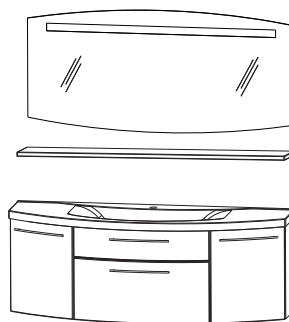
1	Flächenspiegel, 1400 mm	F S A 4 3 1 4 0 2	0
1	Steckboard	S B G 6 0 1 4	0
1	Waschtischunterschrank	W U A 3 5 1 4 5 M	0
1	Waschtisch Mineralguss, weiß, 1400 mm	S W M 8 1 4 0 1	0
Summe			0
LO M 0 1 1 4 3	SWM 6240 B1 Mineralgusswaschtisch Serie B LED	Summe	0
LO G 8 1 1 4 1	SWG 8140 81 Glas Anthrazit anstatt Mineralguss	Summe	0
LO G 8 2 1 4 1	SWG 8140 82 Glas Optiwhite anstatt Mineralguss	Summe	0
Aufpreis Hochglanz Korpus			0



1400 mm breit

## LOM-0114-2

1	Spiegelschrank, 1400 mm	S 2 A 4 3 1 A 2 D	0
1	Waschtischunterschrank	W U A 3 5 1 4 5 M	0
1	Waschtisch, Mineralguss, weiß, 1400 mm	S W M 8 1 4 0 1	0
Summe			0
LO M 0 1 1 4 4	SWM 6240 B1 Mineralgusswaschtisch Serie B LED	Summe	0
LO G 8 1 1 4 2	SWG 8140 81 Glas Anthrazit anstatt Mineralguss	Summe	0
LO G 8 2 1 4 2	SWG 8140 82 Glas Optiwhite anstatt Mineralguss	Summe	0
Aufpreis Hochglanz Korpus			0

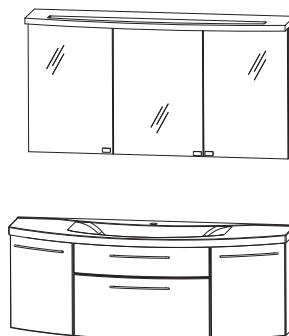

1400 mm breit

## LOM-0114-D1

1	Flächenspiegel, 1400 mm	F S A 4 3 1 4 0 2	0
1	Steckboard	S B G 6 0 1 4	0
1	Waschtischunterschrank	W U A 3 5 1 4 3 M	0
1	Mineralguss Doppelwaschtisch, 1400 mm	S W M 8 1 4 D 1	0
Summe			0
LO M 0 1 1 4 D 3	SWM 624D B1 Mineralgusswaschtisch Serie B LED	Summe	0
Aufpreis Hochglanz Korpus			0

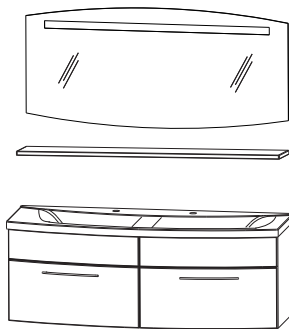

1400 mm breit

## LOM-0114-D2

1	Spiegelschrank, 1400 mm	S 2 A 4 3 1 A 2 D	0
1	Waschtischunterschrank	W U A 3 5 1 4 3 M	0
1	Mineralguss Doppelwaschtisch, 1400 mm	S W M 8 1 4 D 1	0
Summe			0
LO M 0 1 1 4 D 4	SWM 624D B1 Mineralgusswaschtisch Serie B LED	Summe	0
Aufpreis Hochglanz Korpus			0

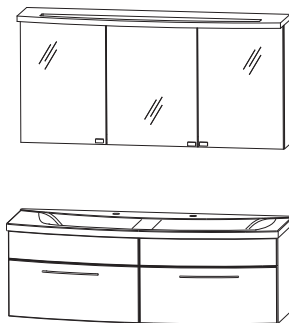

1400 mm breit



# Laguna Loft - Maßskizzen

SWM/SWG 8070

SWM/SWG 8090

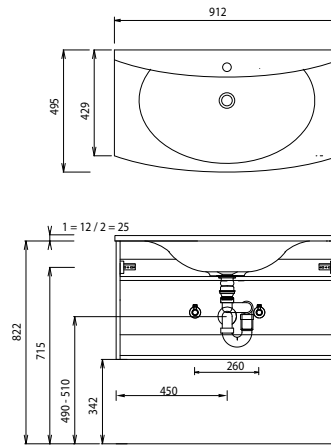
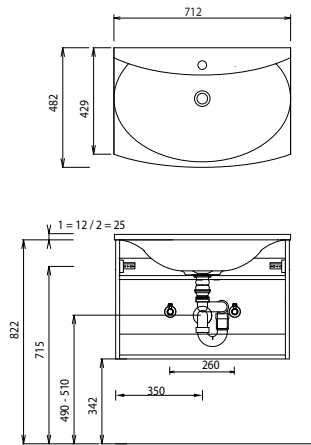

SWM/SWG 8120

SWM/SWG 8140

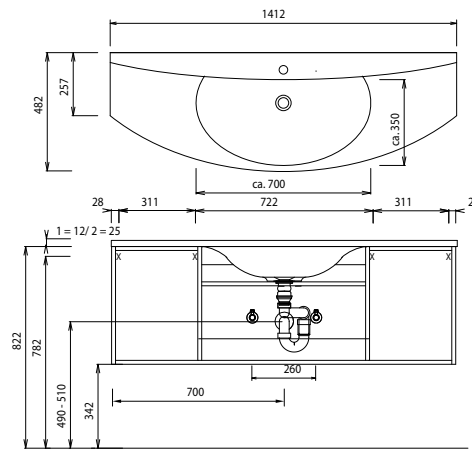
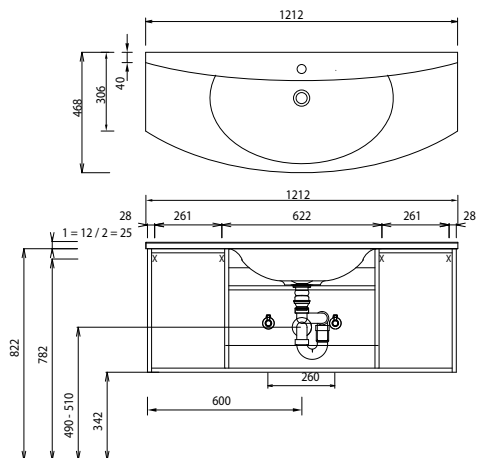

SWM 814D

SWM 6270

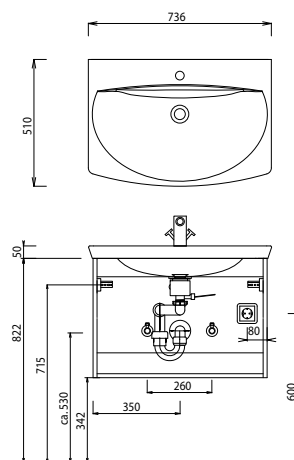
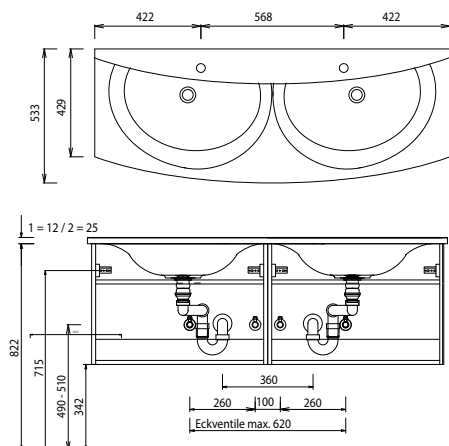

**Aktuelle Montageanleitungen unter [www.laguna-badwelten.de](http://www.laguna-badwelten.de)**

Bei Waschtischanlagen mit Befestigungsschrauben müssen die Maße zum Bohren vor Ort, nach dem Auflegen des Waschtisches auf den Unterschrank, angezeichnet werden.  
Waschtische ohne Befestigungskonsolen werden mit Silikon an der Wand und auf den Möbelseiten befestigt!

# Laguna Loft - Maßskizzen

SWM 6290

SWM 6220

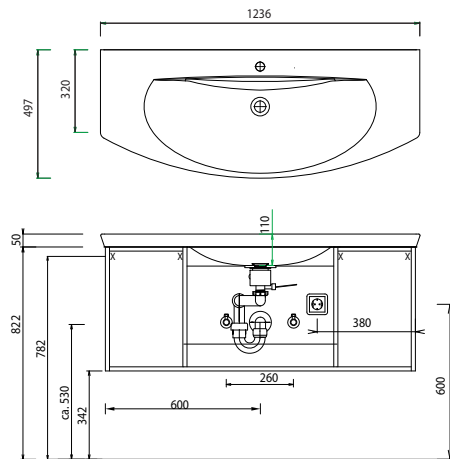
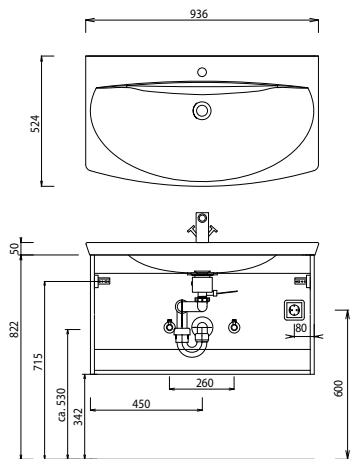

SWM 6240

SWM 624D

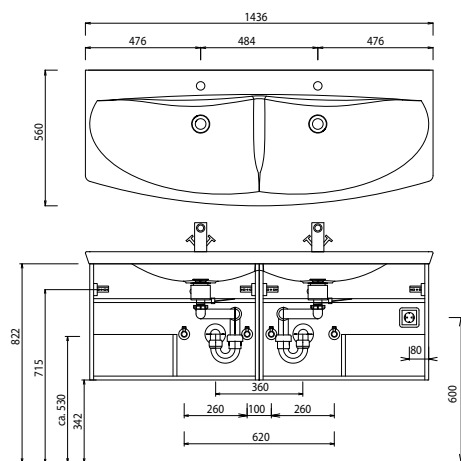
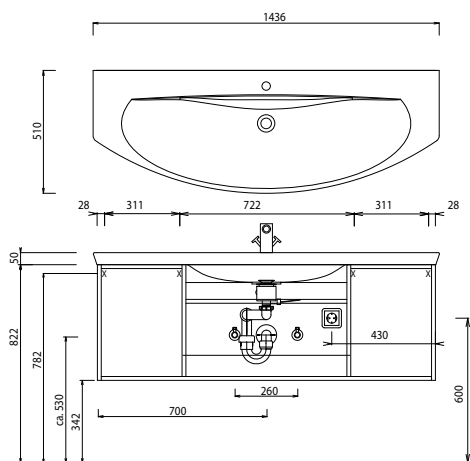

**Aktuelle Montageanleitungen unter [www.laguna-badwelten.de](http://www.laguna-badwelten.de)**

Bei Waschtischanlagen mit Befestigungsschrauben müssen die Maße zum Bohren vor Ort, nach dem Auflegen des Waschtisches auf den Unterschrank, angezeichnet werden.  
Waschtische ohne Befestigungskonsolen werden mit Silikon an der Wand und auf den Möbelseiten befestigt!