

Manhattan

Programm 532



Frontfarben



Nr. 722 Polarweiß hgl.



Nr. 686 Anthrazit hgl.



Nr. 755 Hacienda Schwarz



Nr. 769 Hacienda Grau



Nr. 754 Hacienda Weiß



Nr. 737 Nussbaum Dijon NB.



Nr. 763 Wenge NB.



Nr. 767 Masterbeech



Nr. 784 Eiche hell NB.

Korpusfarben

* Hochglanz Korpus gegen Aufpreis

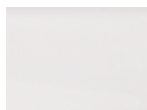

*Nr. 161
Weiß hgl.



*Nr. 121
Anthrazit hgl.



Nr. 155
Hacienda Schwarz

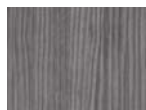

Nr. 169
Hacienda Grau



Nr. 154
Hacienda Weiß



Nr. 127
Nussbaum Dijon NB.



Nr. 160
Wenge NB.



Nr. 167
Masterbeech



Nr. 184
Eiche hell NB.

Waschtischfarben

Mineralguss-
Möbelwaschtisch



Nr. 1
Weiß Serie A



Nr. 1
Weiß Serie B

Waschtischfarben

Glas-Möbelwaschtische



Nr. 81
Anthrazit



Nr. 82
Optiwhite

Griffvariante



Nr. 598
Griffleiste chrom glänzend

Auszugstechnik

Premium Auszug mit Dämpfung

Türen mit Dämpfungssystem



Laguna Manhattan - Typenliste

Ergänzungsschränke siehe separates Register

Tiefenangabe entspricht der Korpusstärke		Tiefe in mm	Breite in mm	Höhe in mm	Artikelnummer	Anschlag	Aufpreis Hochglanz Korpus
Flächenspiegel LED-Beleuchtung 7,7 Watt / Converter 15 Watt Touch LED Dimmer dimmbar über Spiegelsensor		35	900	640	F S A 4 3 9 0 0 4		
Flächenspiegel LED-Beleuchtung 10,6 Watt / Converter 15 Watt Touch LED Dimmer dimmbar über Spiegelsensor		35	1200	640	F S A 4 3 1 2 0 4		
Flächenspiegel LED-Beleuchtung 12,5 Watt / Converter 15 Watt Touch LED Dimmer dimmbar über Spiegelsensor		35	1400	640	F S A 4 3 1 4 0 4		
Flächenspiegel LED-Beleuchtung 14,4 Watt / Converter 15 Watt Touch LED Dimmer dimmbar über Spiegelsensor		35	1600	640	F S A 4 3 1 6 0 4		
Spiegelschränke							
2D Spiegelschrank mit Gesimsboden 3 Doppelspiegeltüren 2 vertikale LED-Beleuchtungselemente 2 X 2,7 Watt / Converter 15 Watt 2 Mittelwände 6 Glasfachböden 1 Schalter-Steckdosen-Element 1 Kosmetikspiegel 1 Gesimsboden mit LED-Beleuchtung Tiefe: 245 mm 2 X 3,1 Watt für Einzelwaschtisch Lösung Optionales Zubehör: LED-Waschplatzbeleuchtung - PZ 1063 90		150	900	668	S 2 A 4 6 9 0 1 0		

Laguna Manhattan - Typenliste

Ergänzungsschränke siehe separates Register

Tiefenangabe entspricht der Korpusstärke		Tiefe in mm	Breite in mm	Höhe in mm	Artikelnummer	Anschlag	Aufpreis Hochglanz Korpus
	<p>2D Spiegelschrank mit Gesimsboden 3 Doppelspiegeltüren 2 vertikale LED-Beleuchtungselemente 2 X 2,7 Watt / Converter 30 Watt 2 Mittelwände 6 Glasfachböden 1 Schalter-Steckdosen-Element 1 Kosmetikspiegel 1 Gesimsboden mit LED-Beleuchtung Tiefe: 245 mm 2 X 4,6 Watt</p> <p>für Einzelwaschtisch Lösung</p> <p>Optionales Zubehör: LED-Waschplatzbeleuchtung - PZ 1063 12</p>	150	1200	668	S 2 A 4 6 1 2 1 0		
	<p>2D Spiegelschrank mit Gesimsboden 4 Doppelspiegeltüren 3 vertikale LED-Beleuchtungselemente 3 X 2,7 Watt / Converter 30 Watt 1 Mittelwand 4 Glasfachböden 1 Schalter-Steckdosen-Element 1 Kosmetikspiegel 1 Gesimsboden mit LED-Beleuchtung Tiefe: 245 mm 2 X 4,6 Watt</p> <p>für Doppelwaschtisch Lösung</p> <p>Optionales Zubehör: LED-Waschplatzbeleuchtung - PZ 1063 12</p>	150	1200	668	S 2 A 4 6 1 2 1 1		
	<p>2D Spiegelschrank mit Gesimsboden 3 Doppelspiegeltüren 2 vertikale LED-Beleuchtungselemente 2 X 2,7 Watt / Converter 30 Watt 2 Mittelwände 6 Glasfachböden 1 Schalter-Steckdosen-Element 1 Kosmetikspiegel 1 Gesimsboden mit LED-Beleuchtung Tiefe: 245 mm 2 X 5,6 Watt</p> <p>für Einzelwaschtisch Lösung</p> <p>Optionales Zubehör: LED-Waschplatzbeleuchtung - PZ 1063 12</p>	150	1400	668	S 2 A 4 6 1 4 1 0		

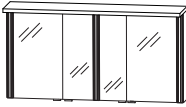
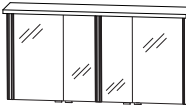
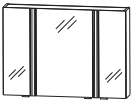
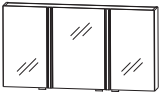

Laguna Manhattan - Typenliste

Ergänzungsschränke siehe separates Register

Tiefenangabe entspricht der Korpus-tiefe	Tiefe in mm	Breite in mm	Höhe in mm	Artikelnummer	Anschlag	Aufpreis Hochglanz Korpus
 <p>2D Spiegelschrank mit Gesimsboden 4 Doppelspiegeltüren 3 vertikale LED-Beleuchtungselemente 3 X 2,7 Watt / Converter 30 Watt 1 Mittelwand 4 Glasfachböden 1 Schalter-Steckdosen-Element 1 Kosmetikspiegel 1 Gesimsboden mit LED-Beleuchtung Tiefe: 245 mm 2 X 5,6 Watt</p> <p>für Doppelwaschtisch Lösung</p> <p>Optionales Zubehör: LED-Waschplatzbeleuchtung - PZ 1063 12</p>	150	1400	668	S 2 A 4 6 1 4 1 1		
 <p>2D Spiegelschrank mit Gesimsboden 4 Doppelspiegeltüren 3 vertikale LED-Beleuchtungselemente 3 X 2,7 Watt / Converter 30 Watt 1 Mittelwand 4 Glasfachböden 1 Schalter-Steckdosen-Element 1 Kosmetikspiegel 1 Gesimsboden mit LED-Beleuchtung Tiefe: 245 mm 2 X 6,5 Watt</p> <p>für Doppelwaschtisch Lösung</p> <p>Optionales Zubehör: LED-Waschplatzbeleuchtung - PZ 1063 12</p>	150	1600	668	S 2 A 4 6 1 6 1 1		
 <p>2D-Spiegelschrank 3 Doppelspiegeltüren 2 vertikale LED-Beleuchtungselemente 2 X 2,7 Watt / Converter 15 Watt 2 Mittelwände 6 Glasfachböden 1 Schalter-Steckdosen-Element 1 Kosmetikspiegel</p> <p>für Einzelwaschtisch Lösung</p> <p>Optionales Zubehör: LED-Waschplatzbeleuchtung - PZ 1063 90 LED-Aufbauleuchte - PZ 1058 5</p>	150	900	640	S 2 A 4 6 9 0 8		
 <p>2D-Spiegelschrank 3 Doppelspiegeltüren 2 vertikale LED-Beleuchtungselemente 2 X 2,7 Watt / Converter 30 Watt 2 Mittelwände 6 Glasfachböden 1 Schalter-Steckdosen-Element 1 Kosmetikspiegel</p> <p>für Einzelwaschtisch Lösung</p> <p>Optionales Zubehör: LED-Waschplatzbeleuchtung - PZ 1063 12 LED-Aufbauleuchte - PZ 1059 5</p>	150	1200	640	S 2 A 4 6 1 2 8		

Laguna Manhattan - Typenliste

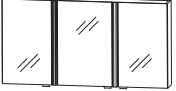

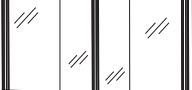
Ergänzungsschränke siehe separates Register

Tiefenangabe entspricht der Korpusstärke		Tiefe in mm	Breite in mm	Höhe in mm	Artikelnummer			Anschlag	Aufpreis Hochglanz Korpus					
	<p>2D-Spiegelschrank 4 Doppelspiegeltüren 3 vertikale LED-Beleuchtungselemente 3 X 2,7 Watt / Converter 30 Watt 1 Mittelwand 4 Glasfachböden 1 Schalter-Steckdosen-Element 1 Kosmetikspiegel</p> <p>für Doppelwaschtisch Lösung</p> <p>Optionales Zubehör: LED-Waschplatzbeleuchtung - PZ 1063 12 LED-Aufbauleuchte - PZ 1059 5</p>	150	1200	640	S	2	A	4	6	1	2	9		
	<p>2D-Spiegelschrank 3 Doppelspiegeltüren 2 vertikale LED-Beleuchtungselemente 2 X 2,7 Watt / Converter 30 Watt 2 Mittelwände 6 Glasfachböden 1 Schalter-Steckdosen-Element 1 Kosmetikspiegel</p> <p>für Einzelwaschtisch Lösung</p> <p>Optionales Zubehör: LED-Waschplatzbeleuchtung - PZ 1063 12 LED-Aufbauleuchte - PZ 1067 5</p>	150	1400	640	S	2	A	4	6	1	4	8		
	<p>2D-Spiegelschrank 4 Doppelspiegeltüren 3 vertikale LED-Beleuchtungselemente 3 X 2,7 Watt / Converter 30 Watt 1 Mittelwand 4 Glasfachböden 1 Schalter-Steckdosen-Element 1 Kosmetikspiegel</p> <p>für Doppelwaschtisch Lösung</p> <p>Optionales Zubehör: LED-Waschplatzbeleuchtung - PZ 1063 12 LED-Aufbauleuchte - PZ 1067 5</p>	150	1400	640	S	2	A	4	6	1	4	9		
	<p>2D-Spiegelschrank 4 Doppelspiegeltüren 3 vertikale LED-Beleuchtungselemente 3 X 2,7 Watt / Converter 30 Watt 1 Mittelwand 4 Glasfachböden 1 Schalter-Steckdosen-Element 1 Kosmetikspiegel</p> <p>für Doppelwaschtisch Lösung</p> <p>Optionales Zubehör: LED-Waschplatzbeleuchtung - PZ 1063 12 LED-Aufbauleuchte - PZ 1068 5</p>	150	1600	640	S	2	A	4	6	1	6	9		

Laguna Manhattan - Typenliste

Ergänzungsschränke siehe separates Register

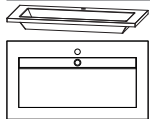
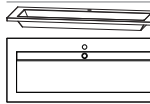
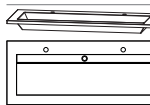
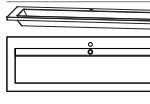
Tiefenangabe entspricht der Korpusstärke

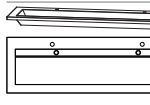
	Tiefe in mm	Breite in mm	Höhe in mm	Artikelnummer	Anschlag	Aufpreis Hochglanz Korpus
 <p>Mineralguss Einzelwaschtisch, 900 mm Farbton Weiß 1 Hahnloch 1 Ablaufverblendung inkl. Permanentablauf verdecktes Überlaufsystem möglich</p> <p>kombinierbar mit WUA 3390 E7</p>	495	906	18	WME 9 1 9 E	1	
 <p>Mineralguss Einzelwaschtisch, 1200 mm Farbton Weiß 1 Hahnloch 1 Ablaufverblendung inkl. Permanentablauf verdecktes Überlaufsystem möglich</p> <p>kombinierbar mit WUA 3312 E7</p>	495	1206	18	WME 9 1 2 E	1	
 <p>Mineralguss Doppelwaschtisch, 1200 mm Farbton Weiß 2 Hahnlöcher 1 Ablaufverblendung inkl. Permanentablauf</p> <p>kombinierbar mit WUA 3312 7, WUA 3312 E7</p>	495	1206	18	WME 9 1 2 D	1	
 <p>Mineralguss Einzelwaschtisch, 1400 mm Farbton Weiß 1 Hahnloch 1 Ablaufverblendung inkl. Permanentablauf verdecktes Überlaufsystem möglich</p> <p>kombinierbar mit WUA 3314 E7</p>	495	1406	18	WME 9 1 4 E	1	
 <p>Mineralguss Doppelwaschtisch, 1400 mm Farbton Weiß 2 Hahnlöcher 1 Ablaufverblendung inkl. Permanentablauf verdecktes Überlaufsystem möglich</p> <p>kombinierbar mit WUA 3314 7, WUA 3314 E7</p>	495	1406	18	WME 9 1 4 D	1	
 <p>Mineralguss Doppelwaschtisch, 1600 mm Farbton Weiß 2 Hahnlöcher 1 Ablaufverblendung inkl. Permanentablauf verdecktes Überlaufsystem möglich</p> <p>kombinierbar mit WUA 3316 7</p>	495	1606	18	WME 9 1 6 D	1	

Laguna Manhattan - Typenliste





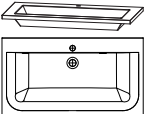
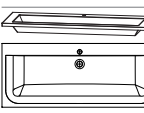
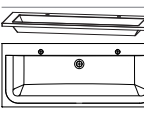
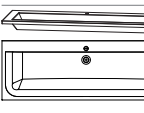
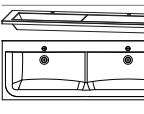
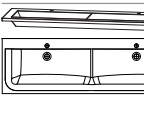

Ergänzungsschränke siehe separates Register

Tiefenangabe entspricht der Korpusstärke

	Tiefe in mm	Breite in mm	Höhe in mm	Artikelnummer	Anschlag	Aufpreis Hochglanz Korpus
 <p>Mineralguss Einzelwaschtisch, 900 mm Farbton Weiß 1 Hahnloch inkl. verdecktem Überlaufsystem in chrom kombinierbar mit WUA 3390 E7</p>	495	906	18	SWM 9 2 9 E 1		
 <p>Mineralguss Einzelwaschtisch, 1200 mm Farbton Weiß 1 Hahnloch inkl. verdecktem Überlaufsystem in chrom kombinierbar mit WUA 3312 E7</p>	495	1206	18	SWM 9 2 2 E 1		
 <p>Mineralguss Doppelwaschtisch, 1200 mm Farbton Weiß 2 Hahnlöcher inkl. Permanentablauf kombinierbar mit WUA 3312 7, WUA 3312 E7</p>	495	1206	18	SWM 9 2 2 D 1		
 <p>Mineralguss Einzelwaschtisch, 1400 mm Farbton Weiß 1 Hahnloch inkl. verdecktem Überlaufsystem in chrom kombinierbar mit WUA 3314 E7</p>	495	1406	18	SWM 9 2 4 E 1		
 <p>Mineralguss Doppelwaschtisch, 1400 mm Farbton Weiß 2 Hahnlöcher inkl. verdecktem Überlaufsystem in chrom kombinierbar mit WUA 3314 7, WUA 3314 E7</p>	495	1406	18	SWM 9 2 4 D 1		
 <p>Mineralguss Doppelwaschtisch, 1600 mm Farbton Weiß 2 Hahnlöcher inkl. verdecktem Überlaufsystem in chrom kombinierbar mit WUA 3316 7</p>	495	1606	18	SWM 9 2 6 D 1		

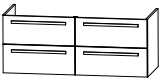

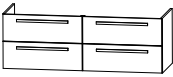
Laguna Manhattan - Typenliste

Ergänzungsschränke siehe separates Register

Tiefenangabe entspricht der Korpusstärke		Tiefe in mm	Breite in mm	Höhe in mm	Artikelnummer	Anschlag	Aufpreis Hochglanz Korpus
	<p>Waschtischunterschrank 1 Metallauszug mit Einzugsdämpfung und Reling 1 Metallauszug mit Einzugsdämpfung 1 Raumparsyphon</p> <p>für Mineralgusswaschtische</p> <p>Optionales Zubehör: LED-Beleuchtungsprofil - PZ 1061 90</p>	470	900	480	W U A 3 3 9 0 E 7		
	<p>Waschtischunterschrank 1 Metallauszug mit Einzugsdämpfung und Reling 1 Metallauszug mit Einzugsdämpfung 1 Raumparsyphon</p> <p>für Mineralgusswaschtische</p> <p>Optionales Zubehör: LED-Beleuchtungsprofil - PZ 1061 12</p>	470	1200	480	W U A 3 3 1 2 E 7		
	<p>Waschtischunterschrank bestehend aus 2 Elementen 2 Metallauszüge mit Einzugsdämpfung und Reling 2 Metallauszüge mit Einzugsdämpfung 2 Raumparsyphons</p> <p>für Mineralgusswaschtische</p> <p>Optionales Zubehör: LED-Beleuchtungsprofil - PZ 1061 12</p>	470	1200	480	W U A 3 3 1 2 7		
	<p>Waschtischunterschrank 1 Metallauszug mit Einzugsdämpfung und Reling 1 Metallauszug mit Einzugsdämpfung 1 Raumparsyphon</p> <p>für Mineralgusswaschtische</p> <p>Optionales Zubehör: LED-Beleuchtungsprofil - PZ 1061 14</p>	470	1400	480	W U A 3 3 1 4 E 7		
	<p>Waschtischunterschrank bestehend aus 2 Elementen 2 Metallauszüge mit Einzugsdämpfung und Reling 2 Metallauszüge mit Einzugsdämpfung 2 Raumparsyphons</p> <p>für Mineralgusswaschtische</p> <p>Optionales Zubehör: LED-Beleuchtungsprofil - PZ 1061 14</p>	470	1400	480	W U A 3 3 1 4 7		
	<p>Waschtischunterschrank bestehend aus 2 Elementen 2 Metallauszüge mit Einzugsdämpfung und Reling 2 Metallauszüge mit Einzugsdämpfung 2 Raumparsyphons</p> <p>für Mineralgusswaschtische</p> <p>Optionales Zubehör: LED-Beleuchtungsprofil - PZ 1061 16</p>	470	1600	480	W U A 3 3 1 6 7		



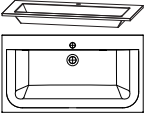
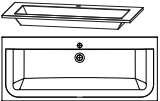
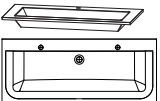

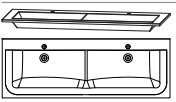
Laguna Manhattan - Typenliste

Ergänzungsschränke siehe separates Register

Tiefenangabe entspricht der Korpusstärke		Tiefe in mm	Breite in mm	Höhe in mm	Artikelnummer	Anschlag	Aufpreis Hochglanz Korpus
Glas-Möbelwaschtische							
	Glaswaschtisch, 900 mm Farbton Anthrazit	495	906	12	WGS 9 2 9 E 8 1		
	Farbton Optiwhite 1 Hahnloch inkl. verdecktem Überlaufsystem in chrom kombinierbar mit WUA 3390 E9 Neutralvernetzendes Silikon mitbestellen, siehe Zubehör - PZ 1235	495	906	12	WGS 9 2 9 E 8 2		
	Glaswaschtisch, 1200 mm Farbton Anthrazit	495	1206	12	WGS 9 2 2 E 8 1		
	Farbton Optiwhite 1 Hahnloch inkl. verdecktem Überlaufsystem in chrom kombinierbar mit WUA 3312 E9 Neutralvernetzendes Silikon mitbestellen, siehe Zubehör - PZ 1235	495	1206	12	WGS 9 2 2 E 8 2		
	Glas Doppelwaschtisch, 1200 mm Farbton Anthrazit	495	1206	12	WGS 9 2 2 D 8 1		
	Farbton Optiwhite 2 Hahnlöcher inkl. nicht verschließbarem Ablaufventil kombinierbar mit WUA 3312 E9 Neutralvernetzendes Silikon mitbestellen, siehe Zubehör - PZ 1235	495	1206	12	WGS 9 2 2 D 8 2		
	Glaswaschtisch, 1400 mm Farbton Anthrazit	495	1406	12	WGS 9 2 4 E 8 1		
	Farbton Optiwhite 1 Hahnloch inkl. verdecktem Überlaufsystem in chrom kombinierbar mit WUA 3314 E9 Neutralvernetzendes Silikon mitbestellen, siehe Zubehör - PZ 1235	495	1406	12	WGS 9 2 4 E 8 2		
	Glas Doppelwaschtisch, 1400 mm Farbton Anthrazit	495	1406	12	WGS 9 2 4 D 8 1		
	Farbton Optiwhite 2 Hahnlöcher inkl. 2 verdeckten Überlaufsystemen in chrom kombinierbar mit WUA 3314 E9 Neutralvernetzendes Silikon mitbestellen, siehe Zubehör - PZ 1235	495	1406	12	WGS 9 2 4 D 8 2		

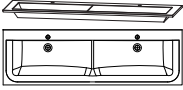

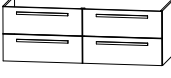

Laguna Manhattan - Typenliste

Ergänzungsschränke siehe separates Register

Tiefenangabe entspricht der Korpus-tiefe	Tiefe in mm	Breite in mm	Höhe in mm	Artikelnummer	Anschlag	Aufpreis Hochglanz Korpus
Glas-Möbelwaschtische						
 <p>Glas Doppelwaschtisch, 1600 mm Farbton Anthrazit Farbton Optiwhite</p> <p>inkl. 2 verdeckten Überlaufsystemen in chrom</p> <p>kombinierbar mit WUA 3316 9</p> <p>Neutralvernetzendes Silikon mitbestellen, siehe Zubehör - PZ 1235</p>	495	1606	12	WGS 9 2 6 D 8 1		
	495	1606	12	WGS 9 2 6 D 8 2		
Waschtischunterschränke						
 <p>Waschtischunterschrank 1 Metallauszug mit Einzugsdämpfung und Reling 1 Metallauszug mit Einzugsdämpfung und Syphonausschnitt 1 Raumparsyphon</p> <p>für Glaswaschtische</p> <p>Optionales Zubehör: LED-Beleuchtungsprofil - PZ 1061 90</p>	470	900	480	WUA 3 3 9 0 E 9		
 <p>Waschtischunterschrank 1 Metallauszug mit Einzugsdämpfung und Reling 1 Metallauszug mit Einzugsdämpfung und Syphonausschnitt 1 Raumparsyphon</p> <p>für Glaswaschtische</p> <p>Optionales Zubehör: LED-Beleuchtungsprofil - PZ 1061 12</p>	470	1200	480	WUA 3 3 1 2 E 9		
 <p>Waschtischunterschrank 1 Metallauszug mit Einzugsdämpfung und Reling 1 Metallauszug mit Einzugsdämpfung und Syphonausschnitt 1 Raumparsyphon</p> <p>für Glaswaschtische</p> <p>Optionales Zubehör: LED-Beleuchtungsprofil - PZ 1061 14</p>	470	1400	480	WUA 3 3 1 4 E 9		
 <p>Waschtischunterschrank bestehend aus 2 Elementen 2 Metallauszüge mit Einzugsdämpfung und Reling 2 Metallauszüge mit Einzugsdämpfung und Syphonausschnitten 2 Raumparsyphons</p> <p>für Glaswaschtische</p> <p>Optionales Zubehör: LED-Beleuchtungsprofil - PZ 1061 14</p>	470	1400	480	WUA 3 3 1 4 9		

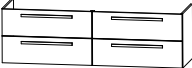





Laguna Manhattan - Typenliste

Ergänzungsschränke siehe separates Register

Tiefenangabe entspricht der Korpus-tiefe	Tiefe in mm	Breite in mm	Höhe in mm	Artikelnummer	Anschlag	Aufpreis Hochglanz Korpus
Waschtischunterschranke						
 <p>Waschtischunterschrank bestehend aus 2 Elementen 2 Metallauszüge mit Einzugsdämpfung und Reling 2 Metallauszüge mit Einzugsdämpfung und Syphonausschnitten 2 Raumsparsyphons</p> <p>für Glaswaschtische</p> <p>Optionales Zubehör: LED-Beleuchtungsprofil - PZ 1061 16</p>	470	1600	480	W U A 3 3 1 6 9		
Zubehör						
 <p>Steckboarde</p> <p>Steckboard 300 mm, rundum mit ABS Dickkante</p> <p>Steckboard 400 mm, rundum mit ABS Dickkante</p> <p>Steckboard 600 mm, rundum mit ABS Dickkante</p> <p>Steckboard 900 mm, rundum mit ABS Dickkante</p> <p>Steckboard 1200 mm, rundum mit ABS Dickkante</p> <p>Steckboard 1400 mm, rundum mit ABS Dickkante</p> <p>Steckboard 1600 mm, rundum mit ABS Dickkante</p> <p>Farbvariante entspricht der Korpusfarbe</p>						
	150	300	28	S B G 6 0 3 0		
	150	400	28	S B G 6 0 4 0		
	150	600	28	S B G 6 0 6 0		
	150	900	28	S B G 6 0 9 0		
	150	1200	28	S B G 6 0 1 2		
	150	1400	28	S B G 6 0 1 4		
	150	1600	28	S B G 6 0 1 6		
 <p>Neutralvernetzendes Silikon für Glaswaschtische 310 ml Kartusche</p>				P Z 1 2 3 5		
 <p>Handtuchhalter chrom glänzend zur Montage am Korpus</p> <p>Bitte Korpusbreiten beachten.</p>	57	384		P Z 1 1 2 0 1		
 <p>Handtuchhalter chrom glänzend zur Montage am Korpus</p> <p>Bitte Korpusbreiten beachten.</p>	60	390		P Z 1 1 2 4 1		







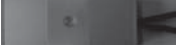

Laguna Manhattan - Planungsbeispiele

Ergänzungsschränke siehe separates Register

Tiefenangabe entspricht der Korpusstärke		Tiefe in mm	Breite in mm	Höhe in mm	Artikelnummer	Anschlag	Aufpreis Hochglanz Korpus
Zubehör							
	Auszugseinteilung inkl. Befestigungsstange 2 Einteilungselemente - 300 mm Schrankbreite 3 Einteilungselemente - 400 mm Schrankbreite 4 Einteilungselemente - 600 mm Schrankbreite 4 Einteilungselemente - 700 mm Schrankbreite 4 Einteilungselemente - 800 mm Schrankbreite 4 Einteilungselemente - 900 mm Schrankbreite 5 Einteilungselemente - 1200 mm Schrankbreite 6 Einteilungselemente - 1400 mm Schrankbreite				P Z 1 2 2 4 3 0 P Z 1 2 2 4 4 0 P Z 1 2 2 4 6 1 P Z 1 2 2 4 7 0 P Z 1 2 2 4 8 0 P Z 1 2 2 4 9 0 P Z 1 2 2 4 1 2 P Z 1 2 2 4 1 4		
	Schubkastenset für Metallschubkästen (M) für 300 mm breite Schränke für 400 mm breite Schränke Bestehend aus: - 1 alufarbiger Kunststoffeinsatz - 2 alufarbige Fachteiler, verstellbar				P Z 1 2 2 5 3 0 P Z 1 2 2 5 4 0		
	Stauraumboxen inkl. Befestigungsstange 2 Boxen für 600 mm Schrankbreite 2 Boxen für 700 mm Schrankbreite 2 Boxen für 800 mm Schrankbreite 2 Boxen für 900 mm Schrankbreite 2 Boxen für 1200 mm Schrankbreite 2 Boxen für 1400 mm Schrankbreite				P Z 1 2 3 6 6 0 P Z 1 2 3 6 7 0 P Z 1 2 3 6 8 0 P Z 1 2 3 6 9 0 P Z 1 2 3 6 1 2 P Z 1 2 3 6 1 4		
	Stauraumbox ohne Befestigungsstange	150	246	150	P Z 1 2 3 6 E 1		
	Gestellfuß chrom für Waschtischunterschränke Schränke müssen aufgrund der Kippsicherung zusätzlich wandhängend montiert werden.	460	40	342	P Z 1 1 2 2 1		
	Gestellfuß chrom für Ergänzungsschränke Schränke müssen aufgrund der Kippsicherung zusätzlich wandhängend montiert werden.	290	40	342	P Z 1 1 2 3 1		



Laguna Manhattan - Planungsbeispiele

Ergänzungsschränke siehe separates Register

Tiefenangabe entspricht der Korpusstärke		Tiefe in mm	Breite in mm	Höhe in mm	Artikelnummer		Anschlag	Aufpreis Hochglanz Korpus
	Touch LED Dimmer Schalter für die LED-Spiegelschränke und Aufsatzleuchten				P Z	1 0 5 7		
	LED-Aufbauleuchte 5,3 Watt Länge: 600 mm für S2A 4690 8	100	600	38	P Z	1 0 5 8	5	
	LED-Aufbauleuchte 8,2 Watt Länge: 900 mm für S2A 4612 8, S2A 4612 9,	100	900	38	P Z	1 0 5 9	5	
	LED-Aufbauleuchte 10,1 Watt Länge: 1100 mm für S2A 4614 8, S2A 4614 9	100	1100	38	P Z	1 0 6 7	5	
	LED-Aufbauleuchte 12 Watt Länge: 1300 mm für S2A 4616 9	100	1300	38	P Z	1 0 6 8	5	
	LED-Waschplatzbeleuchtung 3,9 Watt 1 Schalterelement zur Montage hinter dem Spiegelschrank S2A 4690 8, S2A 4690 10		860		P Z	1 0 6 3 9 0		
	LED-Waschplatzbeleuchtung 5,3 Watt 1 Schalterelement zur Montage hinter dem Spiegelschrank S2A 4612 8, S2A 4612 10 S2A 4612 9, S2A 4612 11 S2A 4614 8, S2A 4614 10 S2A 4614 9, S2A 4614 11 S2A 4616 9, S2A 4616 11		1160		P Z	1 0 6 3 1 2		
	Sensorschalter für LED-Beleuchtung				P Z	1 0 6 6		



Laguna Manhattan - Planungsbeispiele

Ergänzungsschränke siehe separates Register

Tiefenangabe entspricht der Korpus­tiefe	Tiefe in mm	Breite in mm	Höhe in mm	Artikelnummer	Anschlag	Aufpreis Hochglanz Korpus
Zubehör						
 <p>LED-Beleuchtungsprofil inkl. seitlichem Sensorschalter für Schrankbreiten von: 900 mm 1200 mm 1400 mm 1600 mm</p> <p>zur Verwendung zwischen Waschtisch und Waschtischunterschrank Nur für Mineralgusswaschtische möglich.</p>	485 485 485 485	890 1190 1390 1590	16 16 16 16	P Z 1 0 6 1 9 0 P Z 1 0 6 1 1 2 P Z 1 0 6 1 1 4 P Z 1 0 6 1 1 6		
 <p>Kosmetikspiegel 2-fache Vergrößerung Saugnapf und Schraubenbefestigung Metallhalter verchromt</p>				P Z 1 2 3 3		
 <p>Schalter-Steckdosenkombination Schutzkontaktsteckdose 250 V Konfektioniert mit Anschluss- und Verbindungsleitung, Schaltleitung mit Eurokupplung für max. 2,5 A. Hochwertige Oberflächenfarbe (chrom seidenmatt).</p>				P Z 1 0 0 2		



Laguna Manhattan - Planungsbeispiele

MHM-0190-1			
1	Flächenspiegel	F S A 4 3 9 0 0 4	0
1	Waschtischunterschrank	W U A 3 3 9 0 E 7	0
1	Waschtisch Mineralguss, weiß, 900 mm	W M E 9 1 9 E 1	0
1	LED-Beleuchtungsprofil	P Z 1 0 6 1 9 0	0
Summe			0
M H M 0 1 9 0 4	SWM 929E 1 Mineralgusswaschtisch Serie B	Summe	0
M H G 8 1 9 0 1	WGS 929E 81 Glas Anthrazit anstatt Mineralguss	Summe	0
M H G 8 2 9 0 1	WGS 929E 82 Glas Optiwhite anstatt Mineralguss	Summe	0
Aufpreis Hochglanz Korpus			0

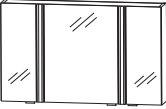

900 mm breit

MHM-0190-2			
1	Spiegelschrank	S 2 A 4 6 9 0 8	0
1	Waschtischunterschrank	W U A 3 3 9 0 E 7	0
1	Waschtisch Mineralguss, weiß, 900 mm	W M E 9 1 9 E 1	0
1	LED-Beleuchtungsprofil	P Z 1 0 6 1 9 0	0
Summe			0
M H M 0 1 9 0 5	SWM 929E 1 Mineralgusswaschtisch Serie B	Summe	0
M H G 8 1 9 0 2	WGS 929E 81 Glas Anthrazit anstatt Mineralguss	Summe	0
M H G 8 2 9 0 2	WGS 929E 82 Glas Optiwhite anstatt Mineralguss	Summe	0
Aufpreis Hochglanz Korpus			0

900 mm breit

MHM-0190-3			
1	Spiegelschrank	S 2 A 4 6 9 0 1 0	0
1	Waschtischunterschrank	W U A 3 3 9 0 E 7	0
1	Waschtisch Mineralguss, weiß, 900 mm	W M E 9 1 9 E 1	0
1	LED-Beleuchtungsprofil	P Z 1 0 6 1 9 0	0
Summe			0
M H M 0 1 9 0 6	SWM 929E 1 Mineralgusswaschtisch Serie B	Summe	0
M H G 8 1 9 0 3	WGS 929E 81 Glas Anthrazit anstatt Mineralguss	Summe	0
M H G 8 2 9 0 3	WGS 929E 82 Glas Optiwhite anstatt Mineralguss	Summe	0
Aufpreis Hochglanz Korpus			0

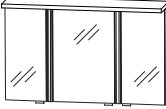
900 mm breit

Laguna Manhattan - Planungsbeispiele

MHM-0112-1E			
1	Flächenspiegel	F S A 4 3 1 2 0 4	0
1	Waschtischunterschrank	W U A 3 3 1 2 E 7	0
1	Waschtisch, Mineralguss, weiß, 1200 mm	W M E 9 1 2 E 1	0
1	LED-Beleuchtungsprofil	P Z 1 0 6 1 1 2	0
Summe			0
M H M 0 1 1 2 4 E	SWM 922E 1 Mineralgusswaschtisch Serie B	Summe	0
M H G 8 1 1 2 1 E	WGS 922E 81 Glas Anthrazit anstatt Mineralguss	Summe	0
M H G 8 2 1 2 1 E	WGS 922E 82 Glas Optiwhite anstatt Mineralguss	Summe	0
Aufpreis Hochglanz Korpus			0

1200 mm breit



MHM-0112-2E			
1	Spiegelschrank	S 2 A 4 6 1 2 8	0
1	Waschtischunterschrank	W U A 3 3 1 2 E 7	0
1	Waschtisch, Mineralguss, weiß, 1200 mm	W M E 9 1 2 E 1	0
1	LED-Beleuchtungsprofil	P Z 1 0 6 1 1 2	0
Summe			0
M H M 0 1 1 2 5 E	SWM 922E 1 Mineralgusswaschtisch Serie B	Summe	0
M H G 8 1 1 2 2 E	WGS 922E 81 Glas Anthrazit anstatt Mineralguss	Summe	0
M H G 8 2 1 2 2 E	WGS 922E 82 Glas Optiwhite anstatt Mineralguss	Summe	0
Aufpreis Hochglanz Korpus			0

1200 mm breit



MHM-0112-3E			
1	Spiegelschrank	S 2 A 4 6 1 2 1 0	0
1	Waschtischunterschrank	W U A 3 3 1 2 E 7	0
1	Waschtisch, Mineralguss, weiß, 1200 mm	W M E 9 1 2 E 1	0
1	LED-Beleuchtungsprofil	P Z 1 0 6 1 1 2	0
Summe			0
M H M 0 1 1 2 6 E	SWM 922E 1 Mineralgusswaschtisch Serie B	Summe	0
M H G 8 1 1 2 3 E	WGS 922E 81 Glas Anthrazit anstatt Mineralguss	Summe	0
M H G 8 2 1 2 3 E	WGS 922E 82 Glas Optiwhite anstatt Mineralguss	Summe	0
Aufpreis Hochglanz Korpus			0

1200 mm breit



Laguna Manhattan - Planungsbeispiele

MHM-0114-1			
1	Flächenspiegel	F S A 4 3 1 4 0 4	0
1	Waschtischunterschrank	W U A 3 3 1 4 7	0
1	Waschtisch, Mineralguss, weiß, 1400 mm	W M E 9 1 4 D 1	0
1	LED-Beleuchtungsprofil	P Z 1 0 6 1 1 4	0
Summe			0
M H M 0 1 1 4 4	SWM 924D 1 Mineralgusswaschtisch Serie B	Summe	0
M H G 8 1 1 4 1	WGS 924D 81 Glas Anthrazit anstatt Mineralguss	Summe	0
M H G 8 2 1 4 1	WGS 924D 82 Glas Optiwhite anstatt Mineralguss	Summe	0
Aufpreis Hochglanz Korpus			0

1400 mm breit

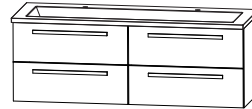
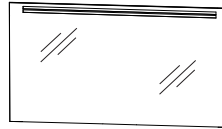

MHM-0114-2			
1	Spiegelschrank	S 2 A 4 6 1 4 9	0
1	Waschtischunterschrank	W U A 3 3 1 4 7	0
1	Waschtisch, Mineralguss, weiß, 1400 mm	W M E 9 1 4 D 1	0
1	LED-Beleuchtungsprofil	P Z 1 0 6 1 1 4	0
Summe			0
M H M 0 1 1 4 5	SWM 924D 1 Mineralgusswaschtisch Serie B	Summe	0
M H G 8 1 1 4 2	WGS 924D 81 Glas Anthrazit anstatt Mineralguss	Summe	0
M H G 8 2 1 4 2	WGS 924D 82 Glas Optiwhite anstatt Mineralguss	Summe	0
Aufpreis Hochglanz Korpus			0

1400 mm breit

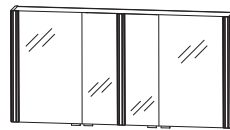

MHM-0114-3			
1	Spiegelschrank	S 2 A 4 6 1 4 1 1	0
1	Waschtischunterschrank	W U A 3 3 1 4 7	0
1	Waschtisch, Mineralguss, weiß, 1400 mm	W M E 9 1 4 D 1	0
1	LED-Beleuchtungsprofil	P Z 1 0 6 1 1 4	0
Summe			0
M H M 0 1 1 4 6	SWM 924D 1 Mineralgusswaschtisch Serie B	Summe	0
M H G 8 1 1 4 3	WGS 924D 81 Glas Anthrazit anstatt Mineralguss	Summe	0
M H G 8 2 1 4 3	WGS 924D 82 Glas Optiwhite anstatt Mineralguss	Summe	0
Aufpreis Hochglanz Korpus			0

1400 mm breit

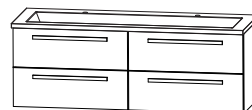
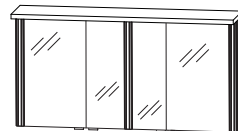

Laguna Manhattan - Planungsbeispiele

MHM-0116-1				
1	Flächenspiegel	F S A 4 3 1 6 0 4	0	
1	Waschtischunterschrank	W U A 3 3 1 6 7	0	
1	Waschtisch, Mineralguss, weiß, 1600 mm	W M E 9 1 6 D 1	0	
1	LED-Beleuchtungsprofil	P Z 1 0 6 1 1 6	0	
			Summe	0
M H M 0 1 1 6 4	SWM 926D 1 Mineralgusswaschtisch Serie B	Summe	0	
M H G 8 1 1 6 1	WGS 926D 81 Glas Anthrazit anstatt Mineralguss	Summe	0	
M H G 8 2 1 6 1	WGS 926D 82 Glas Optiwhite anstatt Mineralguss	Summe	0	
			Aufpreis Hochglanz Korpus	0

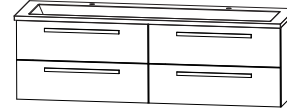
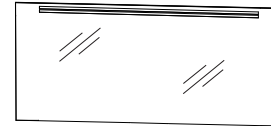

1600 mm breit

MHM-0116-2				
1	Spiegelschrank	S 2 A 4 6 1 6 9	0	
1	Waschtischunterschrank	W U A 3 3 1 6 7	0	
1	Waschtisch, Mineralguss, weiß, 1600 mm	W M E 9 1 6 D 1	0	
1	LED-Beleuchtungsprofil	P Z 1 0 6 1 1 6	0	
			Summe	0
M H M 0 1 1 6 5	SWM 926D 1 Mineralgusswaschtisch Serie B	Summe	0	
M H G 8 1 1 6 2	WGS 926D 81 Glas Anthrazit anstatt Mineralguss	Summe	0	
M H G 8 2 1 6 2	WGS 926D 82 Glas Optiwhite anstatt Mineralguss	Summe	0	
			Aufpreis Hochglanz Korpus	0

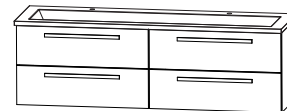
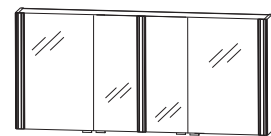

1600 mm breit

MHM-0116-3				
1	Spiegelschrank	S 2 A 4 6 1 6 1 1	0	
1	Waschtischunterschrank	W U A 3 3 1 6 7	0	
1	Waschtisch, Mineralguss, weiß, 1600 mm	W M E 9 1 6 D 1	0	
1	LED-Beleuchtungsprofil	P Z 1 0 6 1 1 6	0	
			Summe	0
M H M 0 1 1 6 6	SWM 926D 1 Mineralgusswaschtisch Serie B	Summe	0	
M H G 8 1 1 6 3	WGS 926D 81 Glas Anthrazit anstatt Mineralguss	Summe	0	
M H G 8 2 1 6 3	WGS 926D 82 Glas Optiwhite anstatt Mineralguss	Summe	0	
			Aufpreis Hochglanz Korpus	0

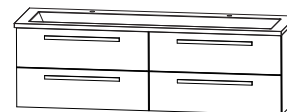

1600 mm breit

Laguna Manhattan - Maßskizzen

WME 919E

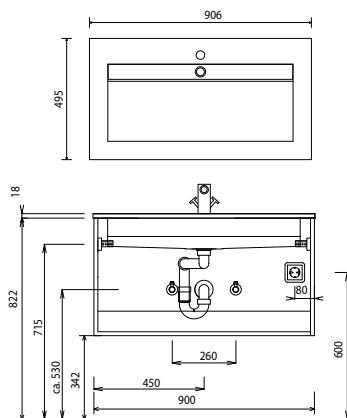

WME 912E

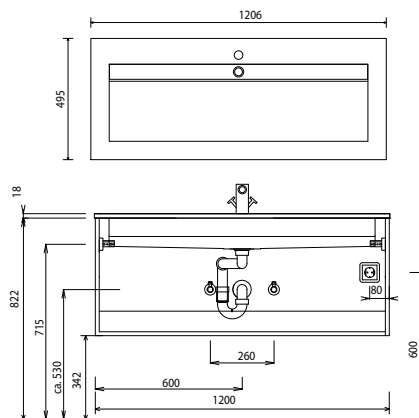

WME 912D

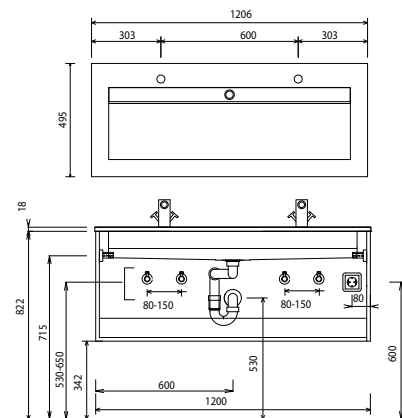

WME 912D

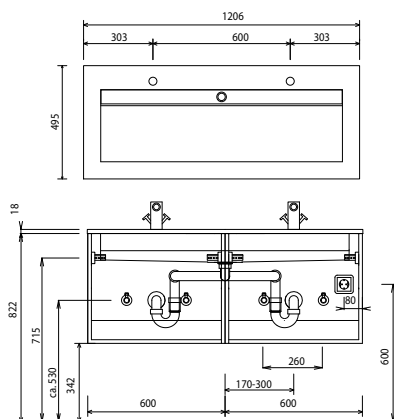

WME 914E

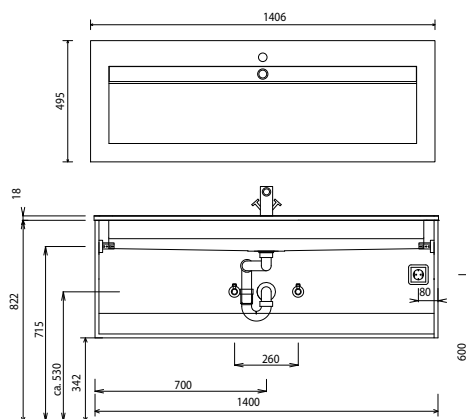

WME 914D

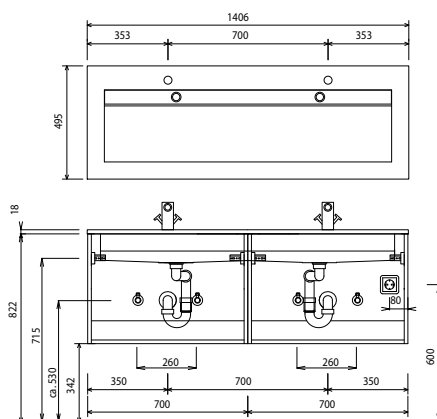

WME 916D

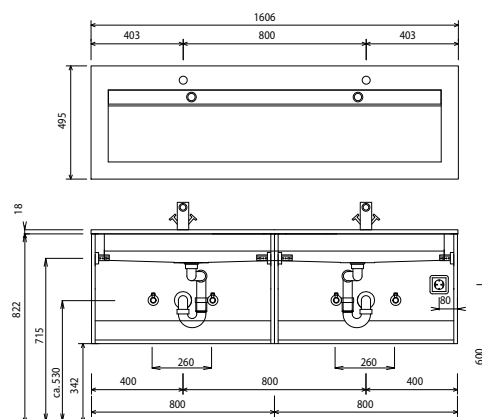

Aktuelle Montageanleitungen unter www.laguna-badwelten.de

Bei Waschtischanlagen mit Befestigungsschrauben müssen die Maße zum Bohren vor Ort, nach dem Auflegen des Waschtisches auf den Unterschrank, angezeichnet werden.

Mh.20

Waschtische ohne Befestigungskonsolen werden mit Silikon an der Wand und auf den Möbelseiten befestigt! 1 = Waschtisch Glas
2 = Waschtisch Mineralguss

Laguna Manhattan - Maßskizzen

SWM/WGS 929E 1

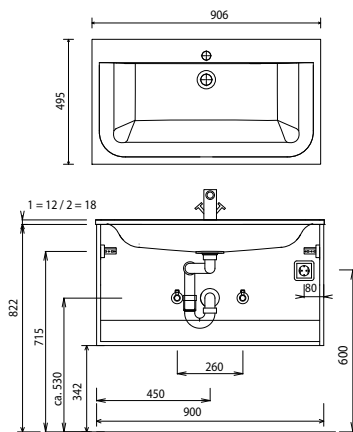

SWM/WGS 922E 1

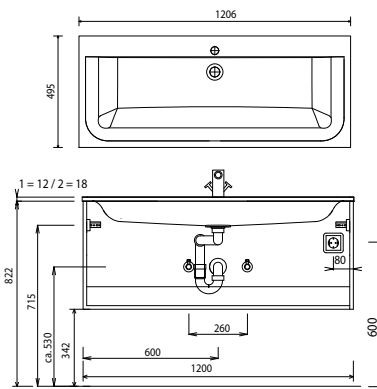

SWM/WGS 922D 1

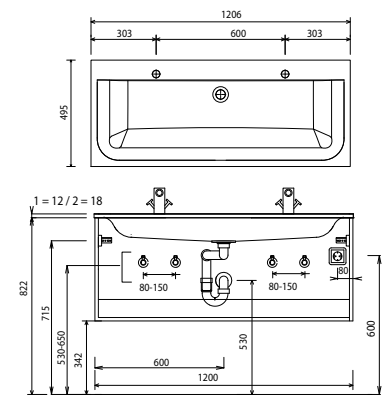

SWM/WGS 924E 1

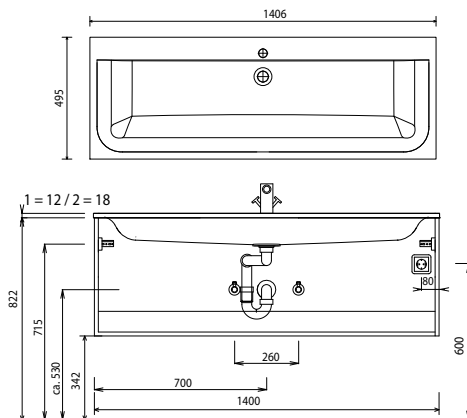

SWM/WGS 924D 1

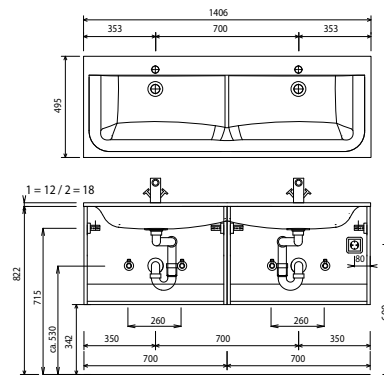

SWM/WGS 926D 1

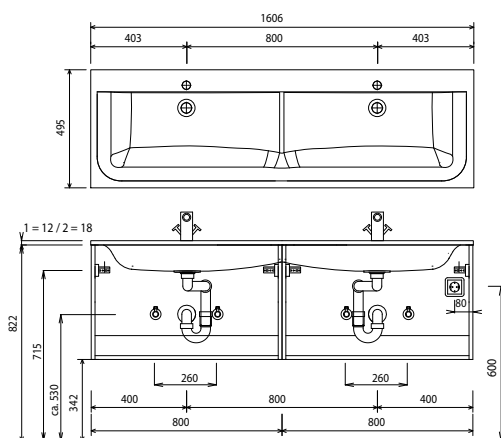

Aktuelle Montageanleitungen unter www.laguna-badwelten.de

Bei Waschtischanlagen mit Befestigungsschrauben müssen die Maße zum Bohren vor Ort, nach dem Auflegen des Waschtisches auf den Unterschrank, angezeichnet werden.

Waschtische ohne Befestigungskonsolen werden mit Silikon an der Wand und auf den Möbelseiten befestigt! 1 = Waschtisch Glas
2 = Waschtisch Mineralguss